

Avila: Dos

GOOD PEOPLE . NICE BATHROOMS

DESDE 1962

M A G A Z I N E

WHAT'S NEW 06

ENTREVISTA

Vivenza Grupo Siete

«Avila Dos transforma lo estándar en personal. Podemos hacer de cada proyecto algo único»

NUEVA COLECCIÓN

FRIDA Estructuras metálicas Ligereza visual

*Inspiración industrial
que eleva tu espacio*

NOVEDADES

Nuevos Espejos Premium, nuevo frente Paris, nuevos colores, lavabos y tiradores...

*La evolución de Avila Dos
con más diseño y calidad*

BLANCA

120 cm | 4 Cajones | Color 52
Tirador Line Dorado

Mueble + Encimera Lacada Texturizada Color 52 +
2 Lavabos Riga + Patas Lungo Doradas
2 Espejos Ovalados LED



editorial

Tradicionalmente, reformar un baño se asociaba a un proceso largo y poco atractivo. Hoy, en Avila Dos, rompemos con esa idea para presentar el concepto de baño “prêt-à-porter”. Al igual que en la moda, creemos que encontrar el mueble perfecto no tiene por qué ser inaccesible ni complicado.

Nuestras colecciones están diseñadas para ser “listas para llevar” y, sobre todo, “listas para disfrutar”. Con la línea Essentials, renovar tu baño pasa a ser un proyecto ágil, creativo y hasta entretenido. Ya no se trata de una decisión para toda la vida, sino de crear un espacio que evoluciona contigo.

Bienvenido al prêt-à-porter del baño.

entrevista

VIVENZA (GRUPO SIETE)

«Avila Dos transforma lo estándar en personal. Podemos hacer de cada proyecto algo único»



VIVENZA es el nombre de las exposiciones de baño y cerámica de GRUPOSIETE, una empresa especializada en la distribución de soluciones de baño.

P.06-07

collections

ESSENTIALS



Blanca Collection **14**



Carmen Collection **38**



Slim Collection **64**



Frida Collection **NEW** **68**



Elena Collection **80**



Paris Collection **NEW** **100**



Natalia Collection **114**

ACCESORIOS



Lavabos & Encimeras **10**



Espejos Premium **NEW** **128**



Apliques & Complementos **137**

INFORMACIÓN

Muestrario **138**

Plazos de envío y condiciones **140**

novedades



NEW

Tiradores Veta (madera) Lume (metal)

**Carmen
Collection:**

- Veta Claro
- Veta Oscuro

**Elena
Collection:**

- Lume Oro brillo
- Lume Oro Rosa brillo
- Lume Cromo brillo
- Lume Negro brillo

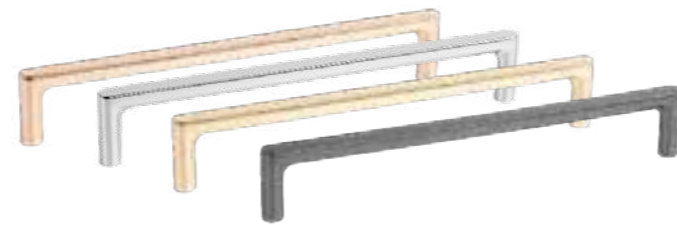

BLANCA

Nuevo Color 57

La colección Blanca crece con un nuevo color: más cálido, más elegante, más Avila:Dos.

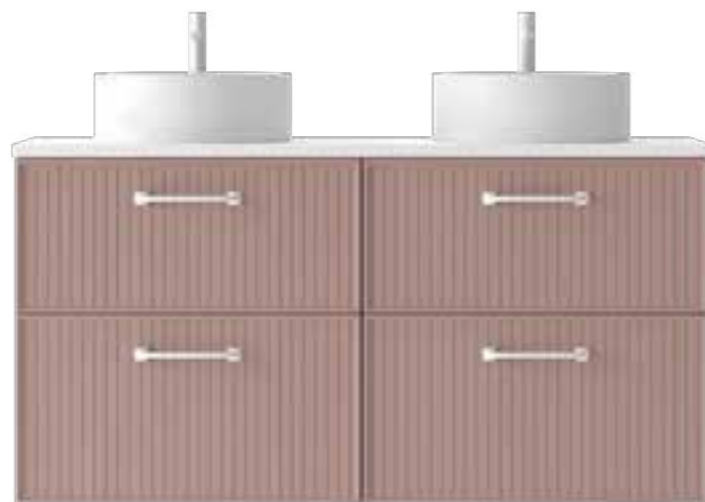

CARMEN

Nuevo Laminado 40

Carmen amplía su colección de laminados con una nueva propuesta en nogal.



NEW

Paris Asymmetric

Un pequeño cambio, un gran estreno: Paris presenta su nuevo frente con tirador asimétrico.



MÁS MODELOS, MÁS PRESTACIONES

Nuevos Espejos Premium

Presentamos nuestra nueva colección de espejos premium: nuevos diseños junto a modelos originales que elevan su calidad a un nivel superior.

Evolución que ofrece durabilidad, posibilidades y diseño.

NEW

Frida Collection

Una nueva colección basada en las estructuras metálicas.



Nuevo Uñero 21

Diseño mejorado. Más cómodo. Simplemente mejor.

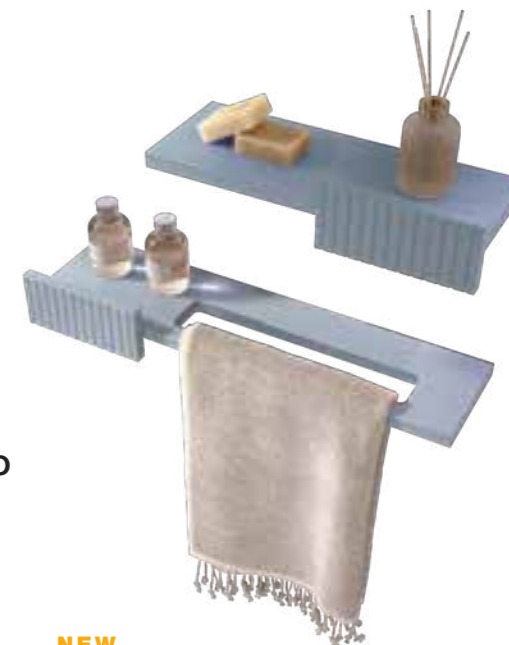

NEW

Lavabo Brisa

Nuestro nuevo lavabo integrado de porcelana, una poza es perfecta para baños actuales que buscan equilibrio y estilo.



NEW

Diseños auxiliares

Auxiliares pensados para integrarse con tus muebles en diseño, materiales y acabados.

VIVENZA (GRUPOSIETE)

«Avila Dos transforma lo estándar en personal. Podemos hacer de cada proyecto algo único y en un margen óptimo de entrega»

VIVENZA es el nombre de las exposiciones de baño y cerámica de GRUPOSIETE, una empresa especializada en la distribución de soluciones de baño que nace tras la integración de siete empresas familiares con una sólida trayectoria y un profundo conocimiento del sector, siendo la más antigua fundada en 1910.

CRISTINA ALEO
JEFA DE PRODUCTO

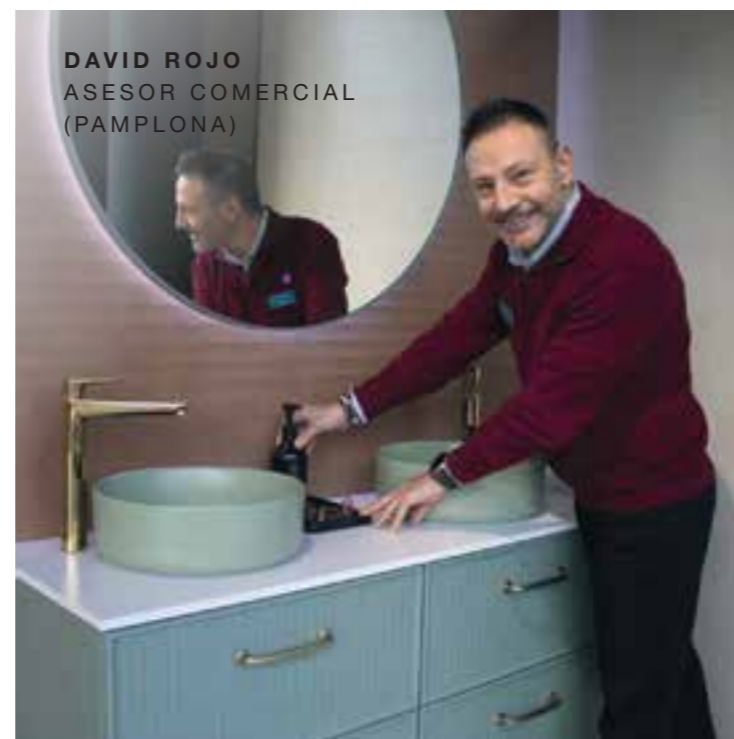

DAVID ROJO
ASESOR COMERCIAL
(PAMPLONA)

¿Cuál es el ingrediente secreto que hace que un proyecto tenga el ‘sello VIVENZA’?

Nuestro ingrediente secreto es impulsar el diseño de espacios a través de una propuesta inmersiva en nuestras renovadas exposiciones, donde los recursos prácticos y el acompañamiento del equipo VIVENZA hacen que cada cliente encuentre la inspiración que necesita.

«Optamos por Avila Dos porque cumple con los requisitos técnicos y de diseño que necesitamos para garantizar calidad y coherencia en cada proyecto. Además, valoramos especialmente el reconocimiento de la marca en el sector y sus colecciones, en constante evolución, que incorporan soluciones atractivas, funcionales y en tendencia. Todo ello nos permite ofrecer propuestas bien resueltas tanto estética como técnicamente.»

En vuestra opinión, ¿hacia dónde camina el diseño de mobiliario de baño en 2026? ¿Minimalismo cálido o maximalismo artesanal?

En este 2026, el mueble deja de ser un objeto funcional para convertirse en el protagonista del espacio.

El color también desempeña un papel fundamental. Reaparecen tonos intensos como el azul, verde, marrón o los tonos tierra, integrados en diseños de formas fluidas y geométricas que juegan con la iluminación.

En este camino hacia el maximalismo, los espacios se vuelven más personales y conectados a quienes los habitan.

”

Avila Dos es la solución cuando un cliente busca calidad, forma, material, color, acabado y estilo en una sola pieza. Puede encontrar calidez en la madera, sofisticación en los lacados, ligereza en los diseños suspendidos o carácter en sus múltiples combinaciones.

¿Cómo os ayuda la flexibilidad de fabricación de Avila Dos a resolver los retos de los proyectos más exigentes?

En primer lugar, permite adaptarnos a las necesidades del cliente, ya que podemos ofrecer distintas medidas, acabados, configuraciones o materiales, algo cada vez más valorado.

En segundo lugar, mejora nuestra capacidad de respuesta al mercado. Las tendencias cambian con rapidez y una fabricación flexible nos permite incorporarlas y mantener nuestra oferta actualizada.

Por último, desde el punto de vista comercial, esta flexibilidad se convierte en un argumento de venta diferencial. Poder ofrecer soluciones a medida, plazos ajustados o modificaciones específicas genera confianza en nuestros clientes.

Si volverais a empezar, ¿habríais hecho lo mismo y de la misma manera?

Cristina comenta “Soy de las que piensa que siempre se puede mejorar, pero todo el equipo que está detrás del desarrollo del proyecto VIVENZA pone esfuerzo e ilusión en cada paso, por lo que cualquier posible error pasa a un segundo plano”.



LUPE LAGO
ASESORA COMERCIAL (VIGO)



«Hasta ahora Blanca ha sido la colección estrella por la versatilidad de los frentes, donde puedes combinar geometría y colores tendencia. Sin embargo, el nuevo modelo Novus apunta a convertirse en uno de los grandes referentes de la temporada. Se trata de una colección con identidad propia gracias a su gran variedad de configuraciones y su amplia gama de colores, aunque hay muchos otros detalles que la hacen especial.»



ENTREVISTA COMPLETA EN WWW.AVILADOS.COM

garantía calidad

*Valores que definen
lo que hacemos*



Cajones alta gama

- Costados metálicos en acero inoxidable
- Extracción total
- Soft close
- Triple regulación
- Organizadores de serie en todas las colecciones

Lavabos y Encimeras

Amplia gama en diversos materiales, porcelana y sólidos:

- Lavabos de doble seno
- Lavabos de fondo reducido
- Lavabos desplazados
- Encimeras laminadas
- Encimeras lacadas texturizadas
- Encimeras Pet
- Lavabos Kolores
- Encimeras de piedra y lavabos sobre encimera



Fondo reducido

Fondo de 39 cm disponible en Blanca, Carmen, Paris y Natalia, ideal para espacios estrechos.



Gama de Espejos Premium

- Vidrio Premium
- Ultraclaro
- Máxima Resistencia



Auxiliares

- Estantes Diseño y con Toallero
- Estanterías Mini
- Taburete Frida
- Estantería Toallero Frida

Servicio Exprés

3
DÍAS

Salida de fábrica en 3 días para las colecciones Essentials: Blanca, Carmen, Slim, Elena, Paris Original, Natalia y mucho más...

Servicio Rápido

8
DÍAS

Salida de fábrica en 8 días para aquellos productos Essentials con un grado de personalización, como la colección Frida, el Paris Asymmetric y la selección de colores lacados para muebles.

Servicio Estándar

15
DÍAS

Salida de fábrica en 15 días para los productos con procesos específicos de fabricación y acabado, como encimeras de piedra y lavabos sobre encimera kolores y bicolor...

Atención cliente

Un equipo de más de 40 profesionales trabaja cada día para ofrecerte el mejor servicio, organizado en distintas áreas:

- COMERCIALES EXTERNOS con presencia en todo el territorio nacional y en numerosos mercados internacionales.
- COMERCIALES INTERNOS en contacto directo con el cliente, ofreciendo atención cercana y asesoramiento técnico para cada proyecto.
- DEPARTAMENTO DE COMUNICACIÓN responsable de dar forma a la imagen y presentación de nuestros productos.

Embalaje seguro

Cada producto se protege con un embalaje diseñado para un transporte seguro.

Los lavabos de Avila Dos se adaptan a cualquier proyecto: integrados o sobre encimera, con opción de doble seno, fondo reducido o incluso desplazados.

Las posibilidades se aumentan con encimeras, propuestas bicolor y acabados en piedra, ofreciendo múltiples combinaciones para personalizar el baño con total libertad.

LAVABOS INTEGRADOS

LAVABO AIRE

Anchos > 61/ 71/ 81/ 91/101/121/141
 Doble Seno > 101/121/141
 Seno Desplazado >
 81/91/101/121/121 Aire Modular



LAVABO AIRE BLANCO Y NEGRO MATE

Anchos > 61/ 71/ 81/ 91/101/121
 Doble Seno > 121



LAVABO AIRE GRIFO A PARED

Anchos > 81/101/121
 Doble Seno > 121



LAVABO BRISA

Anchos > 61/81/101/121
 Doble Seno > 121



LAVABO PLUS

Fondo Normal / Reducido

Anchos > 61/71/81/91/101/121
 Doble Seno > 121



LAVABO SÓLIDO

Anchos > 80,5/90,5/100,5/120,5
 Seno Desplazado > 120'5



lavabos

LAVABOS PORCELANA

BOL
Medida > 40 Ø x 15 cm
Porcelana fino



CIRCULAR
Medida > 35 Ø x 12 cm
Porcelana fino



OVALADO (Grifo)
Medida > 50 x 38 x 12 cm
Porcelana fino



OVALADO
Medida > 46 x 33 x 13 cm
Porcelana fino



CIRCULAR (Grifo)
Medida > 40,5 Ø x 14,5 cm
Porcelana fino



RIGA
Medida > 36 Ø x 12 cm
Porcelana fino



ESPIGA
Medida > 35,5 Ø x 13 cm
Porcelana fino



PETRA
Medida > 45,5 x 32,5 x 13,5 cm
Porcelana fino

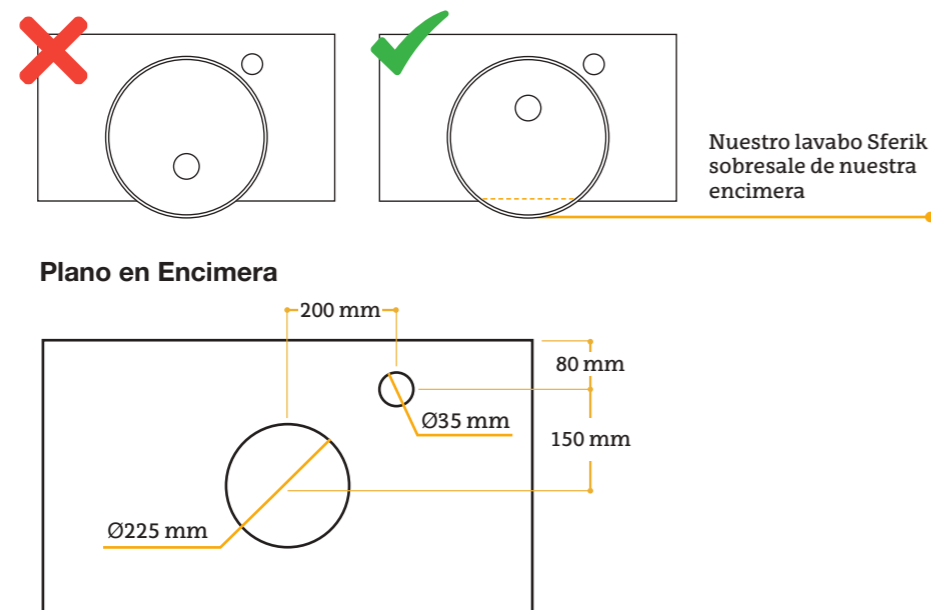

SFERIK
Medida > 45 Ø x 7 cm
Porcelana fino

● El lavabo Sferik únicamente permite instalar el grifo en el lado izquierdo o derecho.

LAVABOS KOLORES

BEST SELLER

OVALADO 46 x 33 x 13 cm
CIRCULO 37 Ø x 12 cm
KUADRADO 36 x 36 x 12 cm
SFERIK 45 Ø x 7 cm

LAVABOS BICOLOR

BEST SELLER

OVALADO 46 x 33 x 13 cm
CIRCULO 37 Ø x 12 cm
KUADRADO 36 x 36 x 12 cm
SFERIK 45 Ø x 7 cm

K-OLIVA K-CORAL K-SKIN K-BLANCO K-VERDE K-CAFÉ K-AZUL K-NEGRO K-GRIS

ENCIMERAS

LAMINADAS / PET / LACADAS / PIEDRA

18 15 25 30 35 8 40

LAMINADAS
7 ACABADOS

PET
CALACATTA / BLANCO

PIEDRA
NEGRO MARQUINA / BLANCO / MIX

LACADAS TEXTURIZADAS
22 ACABADOS

13 ACABADOS LACADOS DISPONIBLES, ADEMÁS DE NUESTROS 9 COLORES CON "K"
LOS COLORES CON "K" CORRESPONDEN A LOS MISMOS ACABADOS DISPONIBLES EN LOS LAVABOS SOBRE ENCIMERA KOLORES Y BICOLOR

K-BLANCO K-VERDE K-OLIVA K-CAFÉ K-AZUL K-CORAL K-NEGRO K-SKIN K-GRIS

63 BRILLO 70 MATE 34 54 52 53 55 51 251 252 22 253 57

Blanca Collection

ESSENTIALS COLLECTIONS

La colección Blanca nace para adaptarse a cualquier ambiente. Su rasgo más distintivo es la versatilidad de los frentes combinados, que permite jugar con diferentes acabados y crear composiciones únicas y equilibradas.



AUXILIARES BLANCA

Columna Blanca | Color 57
Tirador Line Dorado

383 €

Estantería Mini 4 Huecos | Color 57
232 €

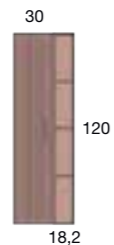

Conjunto Columna Blanca + Estantería Mini 4H

615 €

14 / WWW.AVILADOS.COM



TABURETE FRIDA

Patas Taburete | Color 57
Almacenaje | Color K-Oliva

263 €

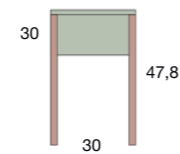

Descubre más sobre los nuevos
Espejos Premium. Páginas 128-136

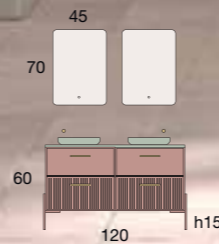

BLANCA

120 cm | 4 Cajones | Color 57
Tirador Line Dorado

Mueble + Encimera Lacada Texturizada
Color K-Oliva + 2 Lavabos Sferik K-Oliva

1.651 €

Opción con Lavabo Aire 2 Senos

1.155 €

COMPONENTES	PVR
Espejo Luna Curva LED (Unidad)	157 €
Juego Patas Lungo Color 57	139 €

Ejemplos ...

Opción 1

- A. Rayado
- B. Liso
- C. Liso
- D. Rayado



Opción 2

- A. Liso
- B. Rayado
- C. Liso
- D. Rayado



y más ejemplos para inspirarte

Opción 3

- A. Liso
- B. Liso
- C. Liso
- D. Liso



Opción 4

- A. Rayado
- B. Rayado
- C. Rayado
- D. Rayado



Gracias a la combinación de frentes lisos y rayados Blanca permite crear composiciones que van de lo sencillo y equilibrado a lo más dinámico y expresivo.

Blanca Collection

ESSENTIALS



BLANCA
80 cm | 2 Cajones
Color 54 | Tirador Rustic
Mueble + Lavabo Aire

632 €

COMPONENTES	PVR
Espejo Luna Recta LED	201 €
Aplique Cuadrado (Unidad)	34 €
Columna Blanca (Unidad) Color 54 Tirador Rustic	383 €



BLANCA
60 cm
3 Cajones
Color 57
Tirador Dot
Blanco

Mueble +
Lavabo Aire
Blanco Mate

674 €



BLANCA
120 cm | 4 Cajones | Color 55
Tirador Line Blanco

Mueble + Encimera Lacada Texturizada
Color 70 Mate + 2 Lavabos Circulo K-Oliva

1.519 €

Blanca Collection

ESSENTIALS

Todas las configuraciones,
acabados y precios.
Páginas 34-37



BLANCA
120 cm
4 Cajones
Color 52
Tirador Line Dorado

Mueble + Encimera
Lacada Texturizada
Color 52 + 2 Lavabos Riga

1.497 €



BLANCA
70 cm
2 Cajones
Color 56
Tirador Line Dorado
Mueble + Lavabo Plus

612 €

Blanca Collection

ESSENTIALS



CAJONES ALTA GAMA
Extracción total, soft close y triple regulación



ESPEJOS PREMIUM



COMPLEMENTOS



BLANCA
60 cm | 3 Cajones | Color 55
Tirador Line Dorado
Mueble + Lavabo Aire

674 €

COMPONENTES	PVR
Espejo Flow LED Enmarcado Dorado	280 €

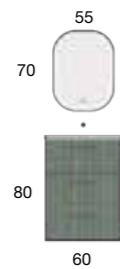

ACABADOS BLANCA

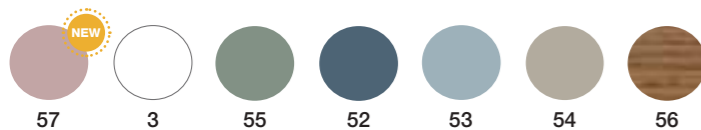

BLANCA
80 cm | 2 Cajones | Color 55
Tirador Line Blanco
Mueble + Lavabo Aire
Grifo a Pared

650 €

Opción con Lavabo Aire
632 €

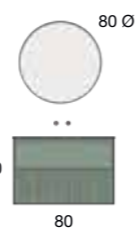

COMPONENTES	PVR
Espejo Circular LED Enmarcado Dorado	254 €

TIRADORES LINE / DOT

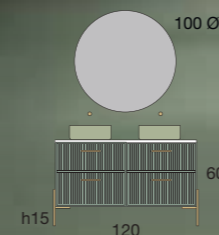

BLANCA
120 cm | 4 Cajones | Color 55
Tirador Line Dorado
Mueble + Encimera Lacada Texturizada Color 70 Mate + 2 Lavabos Circulo K-Oliva
1.519 €

Opción con Lavabo Aire 2 Senos
1.155 €

COMPONENTES	PVR
Espejo Circular LED Enmarcado Dorado	301 €
Juego Patas Lungo Doradas	139 €

Blanca Collection

ESSENTIALS

BLANCA

120 cm | 4 Cajones | Color 57
Tirador Line Dorado

Mueble + Encimera Lacada Texturizada
Color 70 Mate + 2 Lavabos Kuadrado
K-Blanco

1.589 €

Opción con Lavabo Aire 2 Senos

1.155 €

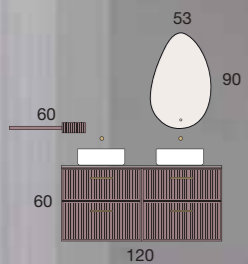

COMPONENTES PVR

Espejo Gota LED **198 €**

Estante Diseño con Toallero | Frente Pequeño Rayado Color 57 **97 €**



BLANCA

60 cm | 2 Cajones | Color 57
Tirador Rondo Dorado

Mueble + Lavabo Brisa

542 €



COMPONENTES PVR

Espejo Nube LED **206 €**





CAJONES ALTA GAMA
Extracción total, soft
close y triple regulación



**ESPEJOS
PREMIUM**



COMPLEMENTOS

Detalles que marcan la diferencia

DISEÑO | GAMA | SOLUCIONES



CAJONES ALTA GAMA
Con extracción total, soft close y triple regulación
Organizadores de serie incluidos

LAVABO CIRCULO BICOLOR
37 Ø x 12 cm
K-Café (exterior mate) y Blanco Brillo (interior)

ACCESORIOS
Estante Diseño
Estante Diseño con Toallero
Taburete Frida



LAVABO OVALADO
46 x 33 x 13 cm
Porcelana brillo
Opción de colores mate y bicolor

LAVABO KUADRADO BICOLOR
36 x 36 x 12 cm
K-Azul (exterior mate) y Blanco Brillo (interior)

LAVABO BRISA NEW
Nuestro nuevo lavabo Brisa
con poza de diseño ovalado

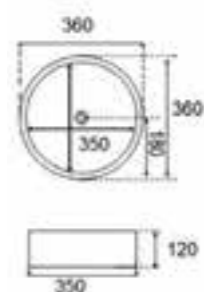

LAVABO RIGA
36 Ø x 12 cm
Blanco Brillo
194 €

PATAS LUNGO
10 cm. Mueble 3 cajones con lavabo integral
15 cm. Mueble 2 cajones con lavabo sobre encimera
20 cm. Mueble 2 cajones con lavabo sobre encimera,
para quienes prefieran mayor altura, ideal
para personas de estatura alta
26 cm. Mueble 2 cajones con lavabo integral
Colores estándar en negro y blanco.
Ver acabados lacados mate en pág. 139

Blanca Collection

ESSENTIALS



BLANCA
80 cm | 2 Cajones | Color 3
Tirador Line Blanco
Mueble + Lavabo Aire

632 €

COMPONENTES	PVR
Espejo Lúmina LED	232 €
Alto (Unidad) Color 3 Tirador Line Blanco	203 €

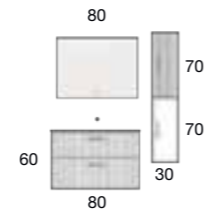

BLANCA
60 cm | 2 Cajones | Color 3
Tirador Dot Dorado
Mueble + Lavabo Aire

541 €

Opción con Lavabo Plus

527 €

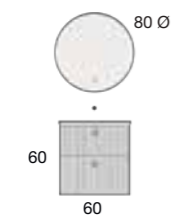

COMPONENTES	PVR
Espejo Circular LED Enmarcado Dorado	254 €



BLANCA
80 cm | 2 Cajones | Color 3
Tirador Dot Negro
Mueble + Encimera Lacada Texturizada
Color K-Negro + Lavabo Circulo K-Negro

843 €

COMPONENTES	PVR
Espejo Circular LED Enmarcado Negro	254 €
Alto (Unidad) Color 3 Tirador Dot Negro	203 €

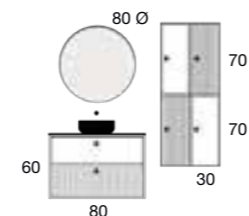

BLANCA
120 cm | 4 Cajones | Color 3
Tirador Rustic

Mueble + Encimera Lacada Texturizada
Color 70 Mate + 2 Lavabos Riga

1.497 €

Opción con Lavabo Aire 2 Senos

1.155 €

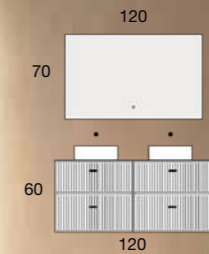

COMPONENTES	PVR
Espejo Luna Recta LED	238 €

Blanca Collection

ESSENTIALS



BLANCA
80 cm | 2 Cajones | Color 56
Tirador Dot Negro

Mueble + Encimera Lacada Texturizada
Color K-Negro + Lavabo Ovalado K-Negro

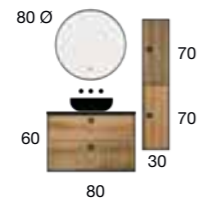

841 €

Opción con Lavabo Aire Negro Mate

734 €

COMPONENTES	PVR
Espejo Circular LED Enmarcado Negro	254 €
Alto (Unidad) Color 56 Tirador Dot Negro	203 €

TIRADOR DOT (POMO)



TIRADOR LINE (ASA)



BLANCA
70 cm | 2 Cajones | Color 56
Tirador Line Dorado

Mueble + Lavabo Aire

632 €

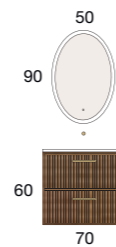

COMPONENTES	PVR
Espejo Ovy Arenado LED	196 €



AUXILIARES BLANCA

Alto (Unidad) | Color 56
Tirador Line Negro

203 €

Estantería Mini 3 Huecos (Unidad)

Color 55

144 €

Conjunto 2 Altos Blanca +
2 Estanterías Mini 3H

694 €



INDICAR APERTURA DEL ALTO
(izquierda o derecha)
Si no se indica, enviamos a derecha.

BLANCA
120 cm | 4 Cajones | Color 56
Tirador Line Negro

Mueble + Encimera Lacada
Texturizada 70 Mate +
2 Lavabos Sferik K-Blanco

1.652 €

Opción con Lavabo Aire
2 Senos

1.155 €



COMPONENTES	PVR
Espejo Lúmina LED	288 €



Blanca Collection

ESSENTIALS



BLANCA
80 cm | 2 Cajones | Color 53
Tirador Rustic
Mueble + Lavabo Aire

632 €

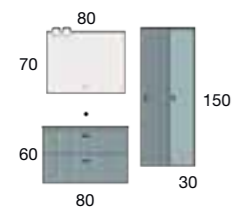

COMPONENTES	PVR
Espejo Luna Recta LED	201 €
Appliques Cuadrados (Unidad)	34 €
Columna (Unidad) Color 53	383 €
Tirador Rustic	



AUXILIARES
Estante Diseño | Frente Pequeño Rayado | Color 53
70 €

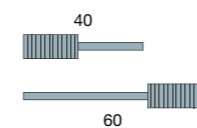

Estante Diseño con Toallero | Frente Pequeño Rayado | Color 53
97 €

Conjunto Estante Diseño + Estante Diseño con Toallero

167 €

TIRADOR RUSTIC, DOT Y LINE NEGROS



BLANCA
80 cm | 2 Cajones | Color 53
Tirador Rustic
Mueble + Encimera Laminada Color 8 + Lavabo Ovalado K-Negro

811 €

Opción con Lavabo Aire Negro Mate

734 €

COMPONENTES	PVR
Espejo Circular Enmarcado LED Negro	254 €



auxiliares



ACCESORIOS

Estante Diseño Toallero | Frente Pequeño Rayado | Color 54
70 €

Estante Diseño | Frente Pequeño Rayado | Color 54
97 €

Taburete Frida | Patas Taburete Color Negro
Almacenaje Color 54
216 €

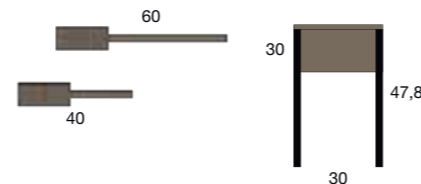

AUXILIARES BLANCA

Columna (Unidad) | Color 54 | Tirador Rustic
383 €

Estantería Mini 4 Huecos | Color 54
232 €

Conjunto 2 Columnas + Estantería Mini 4H

998 €



ACABADOS BLANCA

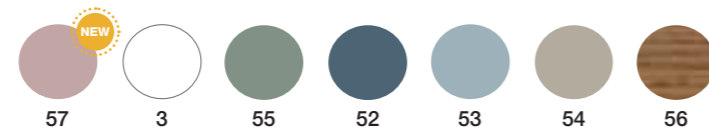

BLANCA
120 cm | 6 Cajones | Color 54
Tirador Line Dorado
Mueble + Lavabo Aire 2 Senos

COMPONENTES PVR
Espejo Flow LED (Unidad) **280 €**
Enmarcado Dorado

1.421 €

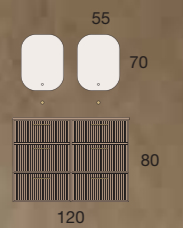

Blanca Collection

ESSENTIALS



BLANCA
120 cm | 4 Cajones | Color 54
Tirador Push
Mueble + Lavabo Aire 2 Senos
Negro Mate

1.278 €

COMPONENTES	PVR
Alto (Unidad) Push Color 54	203 €
Espejo Flow LED (Unidad) Enmarcado Color 54	280 €

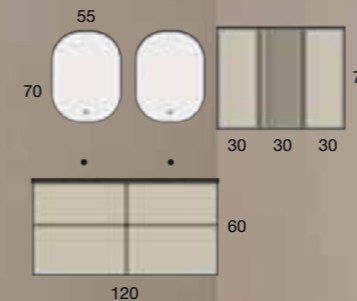

LAVABO AIRE 2 SENOS
NEGRO MATE



**LAVABO
SOBRE ENCIMERA
DESPLAZADO**

BLANCA
120 cm | 4 Cajones | Color 3
Tirador Push
Mueble + Encimera Lacada
Texturizada Color K-Café +
Lavabo Ovalado K-Café

1.268 €

Opción con Lavabo Aire 2 Senos

1.155 €

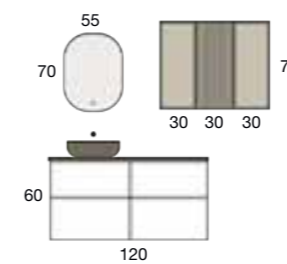

**LAVABO
AIRE MODULAR**
Mueble +
Lavabo Aire Modular

1.173 €

● Lavabo de seno desplazado para que quede centrado sobre uno de los módulos en muebles de 120 de 4 o 6 cajones.



DISEÑOS

2 DISEÑOS DE FRENTE



ENMARCADO LISO ENMARCADO RAYADO

COMBINA FRENTE

LISOS O RAYADOS

POSIBILIDAD DE COMBINARLOS. IMPRESCINDIBLE INDICAR EN CADA PEDIDO SEGÚN ESQUEMA. EJEMPLOS COMBINACIONES PÁG. 16

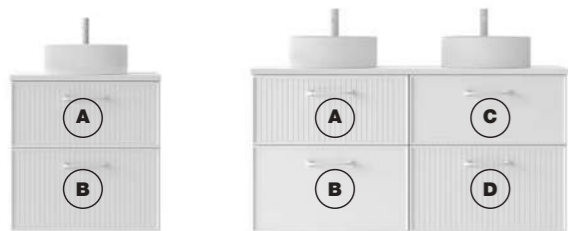

A | RAYADO B | RAYADO A | RAYADO B | LISO C | LISO D | RAYADO

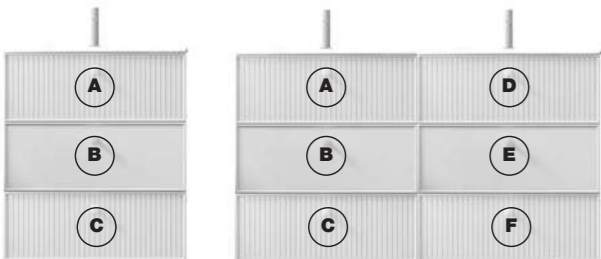

A | RAYADO B | LISO C | RAYADO A | RAYADO B | LISO C | RAYADO D | RAYADO E | LISO F | RAYADO

LISO, RAYADO O COMBINADO

COMBINACIÓN LISO O RAYADO SEGÚN PREFERENCIA EN TODAS LAS CONFIGURACIONES



LISO RAYADO COMBINADO

CONFIGURACIONES

MUEBLES SUSPENDIDOS

SERVICIO EXPRES.
Salida fábrica en 3 días



2 CAJONES

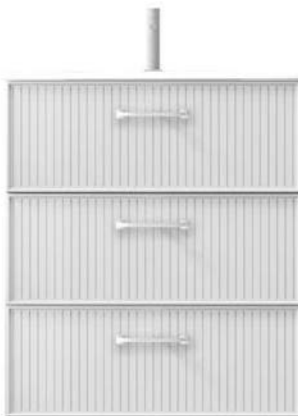

3 CAJONES



4 CAJONES

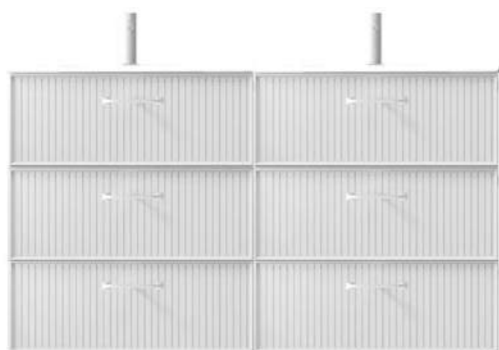

6 CAJONES

ACABADOS

7 ACABADOS ANTIHUELLA

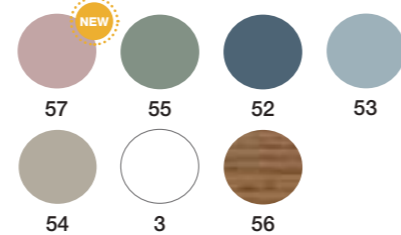

57



3



55



52



53



54



56

TIRADORES BLANCA

11 TIRADORES



PUSH



LINE BLANCO



LINE NEGRO



LINE DORADO



DOT BLANCO



DOT NEGRO



DOT DORADO



RUSTIC (SOLO NEGRO)



RONDO CROMO



RONDO NEGRO



RONDO DORADO

PATAS DECORATIVAS

PATAS DECORATIVAS, LOS MUEBLES DEBEN ESTAR SUJETOS A LA PARED

JUEGO PATAS LUNGO

Para muebles de fondo normal (46 cm) y fondo reducido (39 cm)



ALTURA	ESTÁNDAR	LACADOS/DORADO
h 10	97 €	134 €
h 15	102 €	139 €
h 20	111 €	149 €
h 26	111 €	149 €

Servicio Exprés Servicio Rápido

- 10 cm. Mueble 3 cajones con lavabo integral.
- 15 cm. Mueble 2 cajones con lavabo sobre encimera.
- 20 cm. Mueble 2 cajones con lavabo sobre encimera, para quienes prefieran mayor altura, ideal para personas de estatura alta.
- 26 cm. Mueble 2 cajones con lavabo integral.
- Colores estándar en negro y blanco.
- Exclusivamente acabados mate.
- Ver acabados lacados mate en pág. 139

JUEGO 4 PATAS

Los juegos de 4 patas tienen opción de cromo y negro



PATAS ESSENTIALS



PATAS CUBO

ALTURA	PVR
h 10	20 €
h 15	25 €

SERVICIO EXPRES. 3 días

BANCADAS

STILETTO H15cm

Para mueble 2 cajones de altura 60 cm cuando lleva lavabo sobre encimera

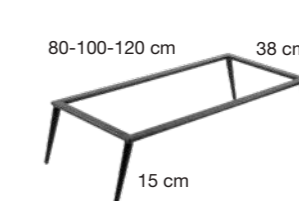

DESCRIPCIÓN	PVR
Para módulo 80	132 €
Para módulo 100	137 €
Para módulo 120	142 €

Indicar en el pedido acabado blanco o negro.

SERVICIO EXPRES. 3 días

STILETTO H25cm

Para mueble 2 cajones de altura 60 cm cuando lleva lavabo integral

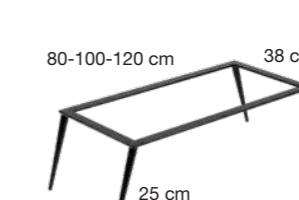

DESCRIPCIÓN	PVR
Para módulo 80	139 €
Para módulo 100	144 €
Para módulo 120	152 €

Indicar en el pedido acabado blanco o negro.

SERVICIO EXPRES. 3 días

TÉCNICO
Blanca Collection
E S S E N T I A L S

FONDO NORMAL 46cm / REDUCIDO 39cm

2 CAJONES
4 CAJONES



ANCHO	PVR
60	444 €
70	509 €
80	509 €
100	551 €
120 4 Cajones	878 €
140 4 Cajones	1.007 €

El mueble de 4 cajones de 120 es compatible con:

- Lavabo Aire y Plus de doble seno.
- Seno desplazado, solamente lavabo Aire Modular.
- Todas las encimeras para lavabo sobre encimera, exceptuando seno centrado.

3 CAJONES
6 CAJONES



ANCHO	PVR
60	577 €
70	650 €
80	650 €
100	723 €
120 6 Cajones	1.144 €
140 6 Cajones	1.290 €

El mueble de 6 cajones de 120 es compatible con:

- Lavabo Aire y Plus de doble seno.
- Seno desplazado, solamente lavabo Aire Modular.
- Todas las encimeras para lavabo sobre encimera, exceptuando seno centrado.

ACABADOS BLANCA
Antihuella e higiénico

SERVICIO EXPRES
Salida fábrica en 3 días

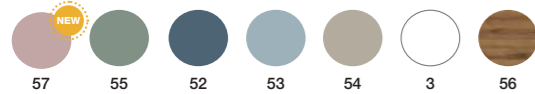

AUXILIARES

SERVICIO EXPRES. 3 días

ALTO 1P

PVR
203 €



Indicar apertura izquierda o derecha. Por defecto, enviamos a derechas.

COLUMNA 1P

PVR
383 €



Indicar apertura izquierda o derecha. Por defecto, enviamos a derechas.

NOTA AUXILIARES
Columnas reversibles mediante el cambio de posición de los colgadores. Estantes cristal soporte antiuveco.

SERVICIO RÁPIDO. 8 días

ESTANTERÍA MINI 3H

PVR
144 €

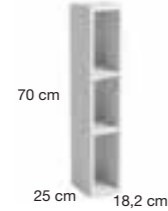

ESTANTERÍA MINI 4H

PVR
232 €



ESTANTE DISEÑO

PVR
70 €

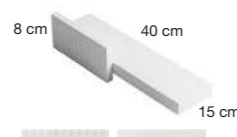

ESTANTE DISEÑO CON TOALLERO

PVR
97 €



NOTA ESTANTES DISEÑO
Frentes pequeños disponibles: Rayado/ Liso. Indicar en el pedido. Exclusivamente en todos nuestros acabados lacados mate.

NOTA IMPORTANTE MUEBLES BLANCA
Posibilidad de cajón diáfano en todos los muebles. Desplazamiento no estándar de cajón en caso de no solicitarnos la encimera o lavabo: incremento de 40 € PVR.

LAVABOS INTEGRADOS

SERVICIO EXPRES
Salida fábrica en 3 días



Lavabo BRISA Porcelana

MEDIDA	PVR
61	98 €
81	131 €
101 1 Seno	176 €
121 1 Seno	253 €
121 2 Senos	294 €



Lavabo AIRE Porcelana GRIFO A PARED

MEDIDA	PVR
81	141 €
101 1 Seno	189 €
121 1 Seno	269 €
121 2 Senos	310 €



Lavabo AIRE Porcelana

MEDIDA	PVR
61	97 €
71	123 €
81	123 €
101 1 Seno	164 €
101 2 Senos	259 €
121 2 Senos	277 €
141 2 Senos	414 €



Lavabo AIRE Seno Desplazado

MEDIDA	PVR
81	153 €
101	203 €
* 121 Aire Modular	295 €

• Opción seno a izquierda y a derecha. Indicar en el pedido.

* Aire Modular: lavabo de seno desplazado para que quede centrado sobre uno de los módulos en muebles de 120 cm de 4 o 6 cajones.



Lavabo AIRE Porcelana Blanco/Negro Mate

MEDIDA	PVR
61	173 €
71	222 €
81	225 €
101 1 Seno	282 €
121 2 Senos	400 €



Lavabo PLUS Porcelana (Fondo normal / Fondo reducido)

MEDIDA	PVR
61	83 €
71	103 €
81	103 €
101	139 €
* 121 2 Senos	262 €

* Sin opción de fondo reducido (39 cm).



Lavabo SOLIDO (Cobertura Solid Surface)

MEDIDA	PVR
80,5	222 €
100,5	250 €
120,5	323 €



Lavabo SOLIDO Seno Desplazado (Cobertura Solid Surface)

MEDIDA	PVR
120,5	323 €

• Opción seno a izquierda y a derecha. Indicar en el pedido.

ENCIMERAS PARA LAVABOS SOBRE ENCIMERA

ENCIMERA LAMINADA

Servicio Expres 3 días

ANCHO	1 SENO	2 SENOS
61	84 €	
71	99 €	
81	99 €	
101	114 €	161 €
121	145 €	192 €
141	152 €	199 €

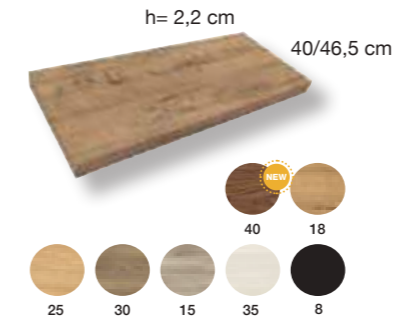

ENCIMERA LACADA TEXTURIZADA

Servicio Rápido 8 días

ANCHO	1 SENO	2 SENOS
61	124 €	
71	129 €	
81	129 €	
101	148 €	195 €
121	187 €	234 €
141	226 €	273 €

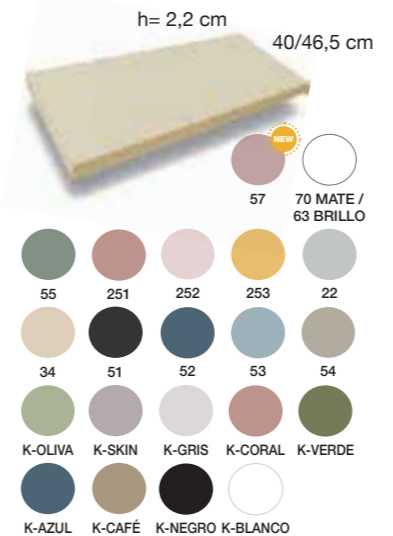

ENCIMERA PET

Servicio Expres 3 días

ANCHO	1 SENO	2 SENOS
61	114 €	
71	147 €	
81	147 €	
101	186 €	223 €
121	225 €	272 €
141	237 €	287 €



ENCIMERA DE PIEDRA COMPACTA

Servicio Estándar 15 días

ANCHO	1 SENO	2 SENOS
61	262 €	
71	317 €	
81	345 €	
101	430 €	480 €
121	542 €	601 €
141	683 €	733 €

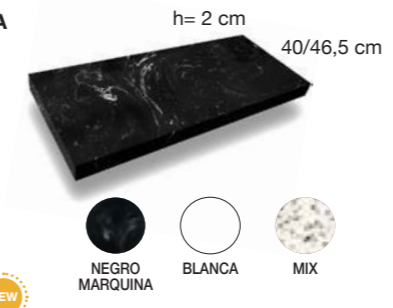

NOTA ENCIMERAS
Indicar si lleva calado para grifo y lavabo, y su posición. Fondo normal y reducido mismo precio. Encimeras Pet exclusivamente fondo normal.

Adaptación taladros para lavabos cliente > incremento de 45 € PVR. Adaptación taladros a distancia no estándar > incremento de 30 € PVR.



Pedidos que contengan sólo lavabos, tienen un incremento de 30 euros en concepto de transporte y embalaje especial. Para cubrir portes, deben ir acompañados de un mueble.

LAVABOS PORCELANA SOBRE ENCIMERA

SERVICIO EXPRES
Salida fábrica en 3 días



BOL

MEDIDA	PVR
40 Ø x 15	133 €

• Posición de grifo izquierda o derecha.



CIRCULAR

MEDIDA	PVR
35 Ø x 12	148 €

• Posición de grifo centrado, izquierda o derecha.
• Con encimera fondo reducido, solo izquierda o derecha.



CIRCULAR Grifo

MEDIDA	PVR
40,5 Ø x 14,5	134 €



SFERIK

MEDIDA	PVR
45 Ø x 7	176 €

• Posición de grifo izquierda o derecha. Ver plano pág. 12



ESPIGA

MEDIDA	PVR
35,5 Ø x 13	187 €

• Posición de grifo centrado, izquierda o derecha.
• Con encimera fondo reducido, solo izquierda o derecha.



RIGA

MEDIDA	PVR
36 Ø x 12	194 €

• Posición de grifo centrado, izquierda o derecha.
• Con encimera fondo reducido, solo izquierda o derecha.



OVALADO

MEDIDA	PVR
46 x 33 x 13	144 €

• Posición de grifo centrado, izquierda o derecha.
• Con encimera fondo reducido, solo izquierda o derecha.



OVALADO Grifo

MEDIDA	PVR
50 x 38 x 12	144 €

• Posición de grifo centrado, izquierda o derecha.
• Con encimera fondo reducido, solo izquierda o derecha.



PETRA

MEDIDA	PVR
45,5 x 32,5 x 13,5	196 €

• Posición de grifo centrado, izquierda o derecha.
• Con encimera fondo reducido, solo izquierda o derecha.

LAVABOS KOLORES / BICOLOR

SERVICIO ESTÁNDAR
Salida fábrica en 15 días

9 ACABADOS KOLORES



CIRCULO

MEDIDA	PVR
37 Ø x 12	207 €

• Posición de grifo centrado, izquierda o derecha.



OVALADO

MEDIDA	PVR
46 x 33 x 13	203 €

• Posición de grifo centrado, izquierda o derecha.



KUADRADO

MEDIDA	PVR
36 x 36 x 12	240 €

• Posición de grifo centrado, izquierda o derecha.



SFERIK

MEDIDA	PVR
45 Ø x 7	271 €

• Posición de grifo izquierda o derecha. Ver plano pág. 12

NOTA LAVABOS KOLORES / BICOLOR
Con encimera fondo reducido, posición del grifo exclusivamente izquierda o derecha. Lavabos Bicolor: Exterior en mate e interior en brillo.

Carmen Collection

ESSENTIALS COLLECTIONS

Más Carmen que nunca...

Fiel a su identidad y abierta a nuevos espacios, su natural evolución suma acabados y accesorios que amplían su capacidad de personalización.



CAJONES ALTA GAMA
Extracción total, soft close y triple regulación

ESPEJOS PREMIUM

COMPLEMENTOS



CARMEN
100 cm | 2 Cajones | Color K-Oliva
Tirador Veta Claro
Mueble + Encimera Laminada Color 25 +
Lavabo Sferik K-Oliva

976 €

Opción con Lavabo Aire

850 €

COMPONENTES	PVR
Espejo Circular Arenado LED	225 €
Columna (Unidad) Color K-Oliva Tirador Veta Claro	321 €
Estantería Mini 4 Huecos Color 25	141 €

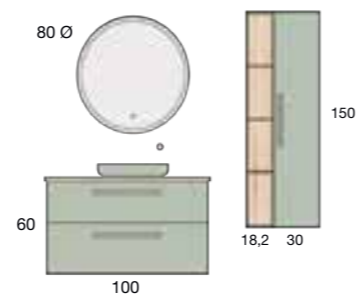

NUEVO COLOR 40 CON
NUESTRO TIRADOR VETA CLARO

CARMEN
140 cm | 4 Cajones | Color 40
Tirador Veta Oscuro

Mueble + Encimera Lacada
Texturizada Color 70 Mate +
2 Lavabos Riga

1.506 €

Opción con Tirador Rigato Marrón +
Lavabo Aire 2 Senos

1.277 €

COMPONENTES	PVR
Espejo Lúmina LED (Unidad)	204 €
Taburete Frida Patas Taburete Color Negro Almacenaje Color 40	164 €
Juego Patas Lungo Doradas	139 €



Carmen Collection

ESSENTIALS

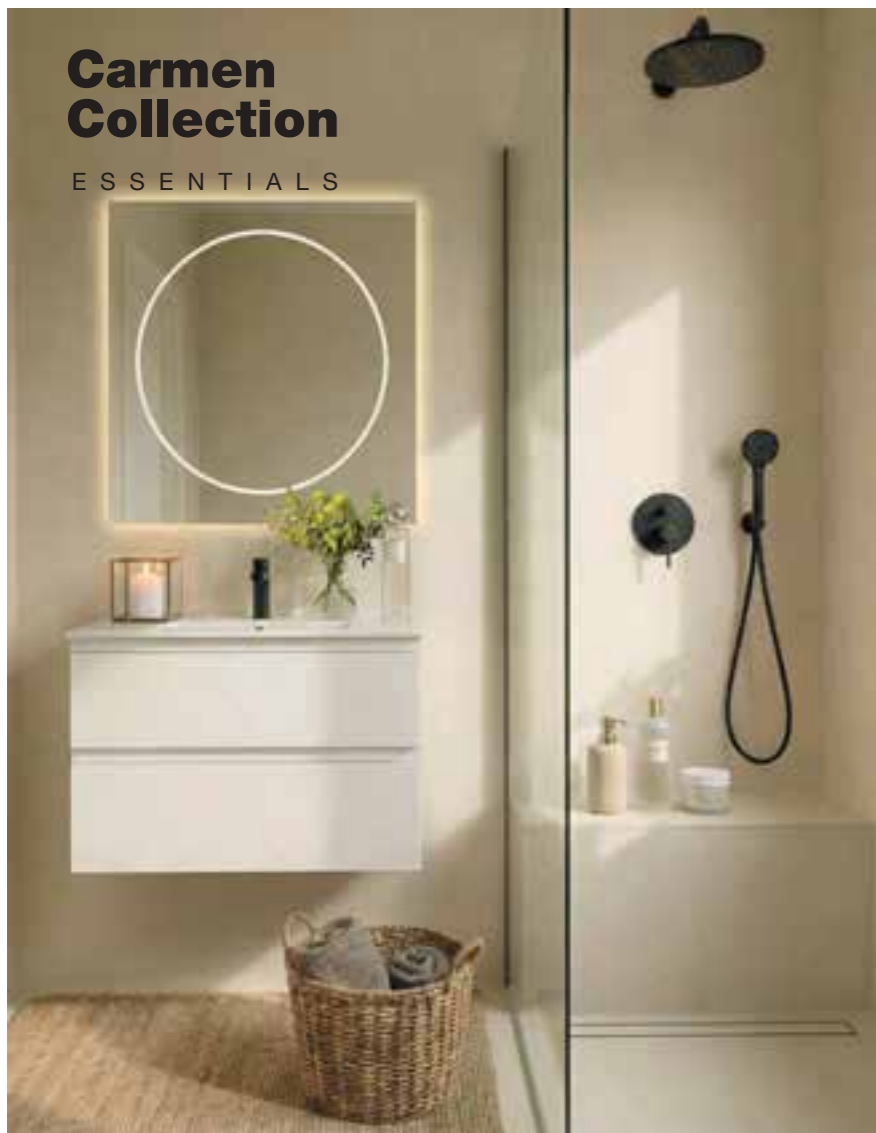

Descubre más sobre los nuevos
Espejos Premium. Páginas 128-136

CARMEN
80 cm | 2 Cajones | Color 3
Tirador Inclinado Aluminio

Mueble + Lavabo Plus

487 €

COMPONENTES	PVR
Espejo Eclipse LED	239 €

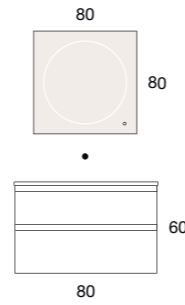

TIRADOR INCLINADO ALUMINIO

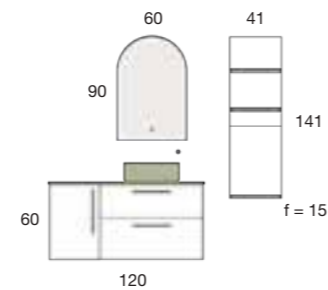

CARMEN
120 cm | 1 Puerta + 2 Cajones | Color 3
Tirador Rigato Verde

Mueble + Encimera Lacada Texturizada
Color K-Oliva | Lavabo Kuadrado K-Oliva

777 €

Opción con Lavabo Aire
Seno Desplazado

722 €

COMPONENTES	PVR
Espejo Niko LED Enmarcado Dorado Cepillado	206 €
Estantería Toallero Frida Estructura Color 70	310 €
Estantes Color K-Oliva	

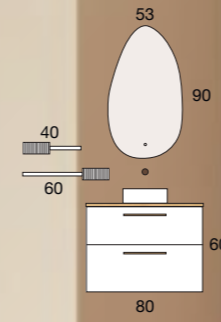

CARMEN
80 cm | 2 Cajones | Color 3
Tirador Veta Claro

Mueble + Encimera Laminada
Color 25 + Lavabo Circular

711 €

Opción con Lavabo Aire

507 €

COMPONENTES	PVR
Espejo Gota LED	198 €
Estante Diseño	70 €
Frente Pequeño Rayado Color 70 Mate	
Estante Diseño con Toallero Frente Pequeño Rayado Color 70 Mate	97 €



Carmen Collection

ESSENTIALS



Todas las configuraciones, acabados y precios. Páginas 58-63

CARMEN

80 cm | 2 Cajones | Color 55
Tirador Rigato Verde

Mueble + Encimera Lacada Texturizada
Color 55 + Lavabo Kuadrado K-Oliva

837 €

Opción con Mueble Laminado +
Lavabo Aire

507 €

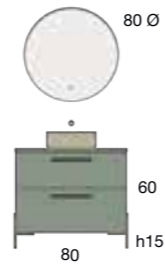

COMPONENTES	PVR
Espejo Circular LED Enmarcado Color 55	254 €
Juego Patas Lungo Doradas	139 €

ACABADOS LAMINADOS CARMEN



ACABADOS LACADOS CARMEN

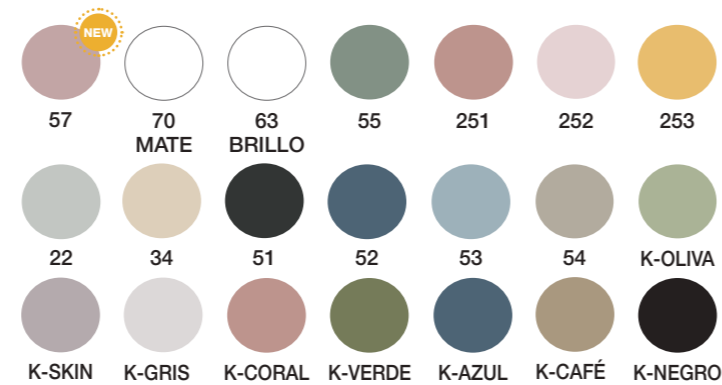

K-BLANCO

Los colores con "K" corresponden a los mismos acabados disponibles en los lavabos sobre encimera colores y bicolor

CARMEN

140 cm | 4 Cajones | Color 251
Tirador Rigato Rojo

Mueble + Encimera Lacada Texturizada
Color 70 Mate + 2 Lavabos Ovalados Bicolor
K-Coral

1.584 €

Opción con Mueble Laminado +
Lavabo Aire 2 Senos

1.171 €

COMPONENTES	PVR
Espejo Flow LED (Unidad) Enmarcado 251	280 €

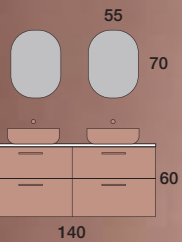

Carmen Collection

ESSENTIALS



CAJONES ALTA GAMA
Extracción total, soft close y triple regulación



ESPEJOS PREMIUM



COMPLEMENTOS

PATAS LUNGO

Opciones estándar en blanco y negro, además de en todos los colores de la gama de mobiliario.



Lungo 10 cm Opción blancas

Patas para muebles de 3 cajones con lavabo integral



Lungo 15 cm Opción negras

Patas para muebles de 2 cajones con lavabo sobre encimera



Lungo 20 cm NEW Opción doradas

Patas para muebles de 2 cajones con lavabo sobre encimera, para quienes prefieran mayor altura



Lungo 26 cm Opción color

Patas para muebles de 2 cajones con lavabo integral. Estas Patas Lungo son Color 253



CARMEN
80 cm | 2 Cajones | Color 253
Tirador Rigato Marrón
Mueble + Encimera Lacada Texturizada
Color K-Café + Lavabo Kuadrado K-Café

837 €

Opción con Mueble Laminado + Lavabo Aire

507 €

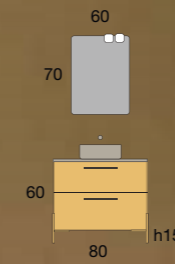

COMPONENTES	PVR
Espejo Luna Curva	50 €
Aplique Cuadrado (Unidad)	34 €
Juego Patas Lungo Doradas	139 €



Carmen Collection

ESSENTIALS

DISEÑO | GAMA | SOLUCIONES



Descubre más sobre los nuevos
Espejos Premium. Páginas 128-136

CARMEN

80 cm | 2 Cajones Costados Vistos
Color 35 | Tirador Uñero 21
Mueble + Encimera Laminada Color 35
+ Lavabo Circulo K-Negro

737 €

Opción con Lavabo Aire

556 €

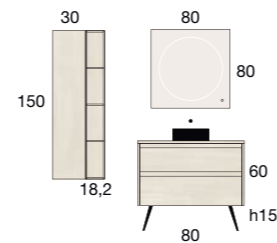

COMPONENTES	PVR
Espejo Eclipse LED	239 €
Bancada Stiletto Negro	132 €
Columna Color 35	237 €
Estantería Mini 4 Huecos Color 35	141 €

ACABADOS LAMINADOS CARMEN

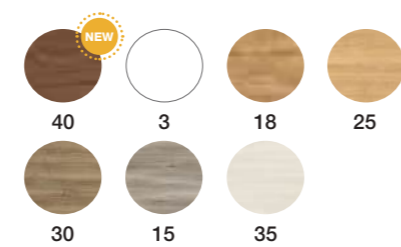

NUEVO UÑERO 21

Nuestro Laminado 35, un acabado en fresno muy sutil



CARMEN
100 cm | 2 Cajones Costados Vistos
Color 40 | Tirador Uñero 21
Mueble + Lavabo Aire
Grifo a Pared

559 €

Opción con Lavabo Plus

509 €



COMPONENTES	PVR
Espejo Niko LED Enmarcado Negro Cepillado	206 €
Estantería Toallero Frida Estructura Color Negro Estantes Color 40	198 €
Taburete Frida Patas Taburete Negras Almacenaje Color 40	164 €

Todas las configuraciones,
acabados y precios. Páginas 58-63



CAJONES ALTA GAMA
Extracción total, soft
close y triple regulación



ESPEJOS PREMIUM



COMPLEMENTOS



CARMEN
140 cm | 4 Cajones | Color 40
Tirador Uñero 21

Mueble + Lavabo Aire 2 Senos

1.171 €

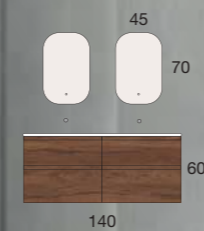

COMPONENTES	PVR
Espejo Luna Curva LED (Unidad)	157 €

CARMEN
80 cm | 2 Cajones | Color 51
Tirador Inclinado Aluminio

Mueble + Encimera Laminada Color 8 +
Lavabo Cuadrado Bicolor K-Oliva

807 €

Opción con Mueble Laminado +
Lavabo Aire

507 €

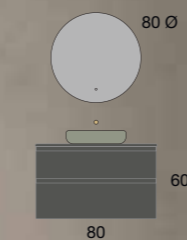

COMPONENTES	PVR
Espejo Circular LED Enmarcado Color K-Oliva	254 €



Todas las configuraciones, acabados y precios. Páginas 58-63



CAJONES ALTA GAMA
Extracción total, soft close y triple regulación



ESPEJOS PREMIUM



COMPLEMENTOS



CARMEN
120 cm | 4 Cajones | Color 18
Tirador Inclinado Negro

Mueble + Encimera Lacada Texturizada Color 70 Mate + 2 Lavabos Circulo K-Blanco

1.549 €

Opción con Lavabo Aire 2 Senos

980 €

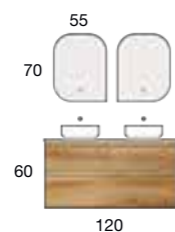

COMPONENTES	PVR
Espejo Desigual LED (Unidad)	183 €
Pico Derecha / Izquierda	

CARMEN
80 cm | 2 Cajones | Color 18
Tirador Rondo Negro

Mueble + Encimera Lacada Texturizada Color K-Negro + Lavabo Circulo K-Negro

718 €

Opción con Lavabo Plus

487 €

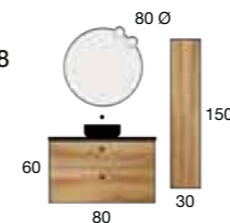

COMPONENTES	PVR
Espejo Luna Circular	79 €
Aplique Redondo (Unidad)	43 €
Columna Push Color 18	237 €

CARMEN
120 cm | 2 Cajones + Puerta
Color 18 | Tirador Veta Oscuro

Mueble + Lavabo Aire Seno Desplazado

897 €

ACABADOS LAMINADOS CARMEN

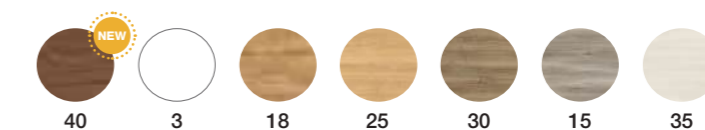

COMPONENTES	PVR
Espejo Aluminium Pro con Cornisa LED	287 €
Alto Color 18 Apertura Discreta	146 €
Estertería Mini 3 Huecos Color 18	95 €

SERVICIO EXPRES
Salida fábrica en 3 días

Carmen Collection

ESSENTIALS



CARMEN
120 cm | 2 Cajones | Color K-Azul
Tirador Uñero 21
Mueble + Lavabo Aire Blanco Mate
2 Senos

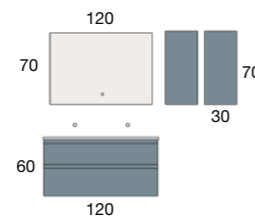

965 €

Opción con Mueble Laminado +
Lavabo Aire 1 Seno

696 €

COMPONENTES	PVR
Espejo Luna Recta LED	238 €
Alto (Unidad)	180 €
Apertura Discreta Color K-Azul	



TIRADOR RIGATO



CARMEN
70 cm | 3 Cajones | Color 54
Tirador Rigato Negro
Mueble + Lavabo Aire Negro Mate

798 €

Opción con Mueble Laminado
+ Lavabo Plus

576 €

COMPONENTES	PVR
Espejo Arenado LED	225 €
Columna (Unidad) Color 54 Tirador Rigato Negro	321 €
Juego Patas Lungo Color Negro	97 €

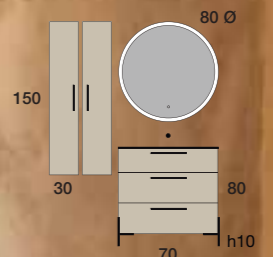

Carmen Collection

ESSENTIALS

Todas las configuraciones, acabados y precios. Páginas 58-63



CAJONES ALTA GAMA
Extracción total, soft close y triple regulación



ESPEJOS PREMIUM



COMPLEMENTOS



CARMEN
100 cm | 2 Cajones | Color 30
Tirador Rondo Cromo
Mueble + Encimera Piedra Mix + Lavabo Ovalado K-Azul

1.052 €

Opción con Lavabo Aire

583 €

COMPONENTES	PVR
Espejo Flow LED Enmarcado Plata	304 €
Alto (Unidad) Apertura Discreta Color 30	146 €

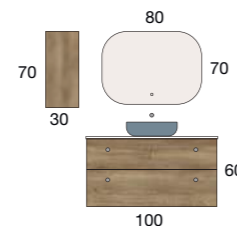

CARMEN
90 cm | 2 Cajones | Color 25
Tirador Asa Negro
Mueble + Lavabo Aire

583 €

COMPONENTES	PVR
Espejo Desigual LED	207 €
Toallero Negro 36 cm	66 €

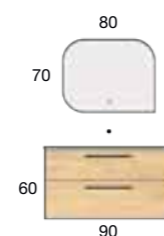

NUEVOS ESPEJOS PREMIUM
PÁG. 128



ESPEJO LOOK
50 x 160 cm
Arenado interior LED

277 €

Como colocar:
• A pared
• A suelo con pata trasera
Caja trasera estanca con enchufe incorporado.



CARMEN
120 cm | 2 Cajones | Color 30
Tirador Uñero 21

Mueble + Encimera Lacada Texturizada Color K-Verde + 2 Lavabos Ovalado K-Verde

1.099 €

Opción con Lavabo Aire 2 Senos

739 €

COMPONENTES	PVR
Espejo Flow LED (Unidad) Enmarcado Dorado	280 €





CAJONES ALTA GAMA
Extracción total, soft close y triple regulación



ESPEJOS PREMIUM



COMPLEMENTOS



¿Para qué sirven los costados vistos?

- Permiten la apertura de los cajones cuando hay un marco de puerta.
- En muebles colocados a pared, evitan posibles roces.
- Ofrecen otra estética.



TIRADOR VETA



CARMEN
100 cm | 2 Cajones Costados Vistos
Color 3 | Tirador Veta Claro

Mueble + Lavabo Aire
Grifo a Pared

739 €

Opción con Lavabo Plus

689 €

56 / WWW.AVILADOS.COM

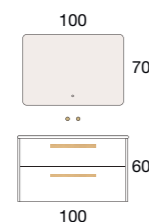

COMPONENTES	PVR
Espejo Luna Curva LED	232 €
Estantería Toallero Frida	282 €
Estructura Color 70 Mate	
Estantes Color 25	

CARMEN
90 cm | 3 Cajones Costados Vistos
Color 25 | Tirador Embutido

Mueble + Lavabo Aire

731 €

Opción con Lavabo Plus

706 €

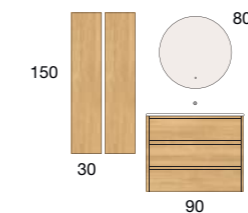

COMPONENTES	PVR
Espejo Circular LED	254 €
Enmarcado Blanco	
Columna (Unidad) Push Color 25	237 €

Nuestros muebles se fabrican siempre en un único acabado (frentes y cascos en el mismo color). Las combinaciones de diferentes tonos que se muestran, corresponden a la unión de productos independientes.

AUXILIARES

Columna | Push | Color 70 Mate **321 €**

Columna | Tirador Veta Claro | Color 3 **277 €**

Estantería Mini 4H | Color 25 **141 €**

Conjunto Columna Tirador Veta +
Estantería Mini 4H

739 €

TÉCNICO
Carmen Collection
ESSENTIALS

TIRADORES CARMEN 20 TIRADORES
PARA ESTRUCTURA OCULTA Y COSTADOS VISTOS

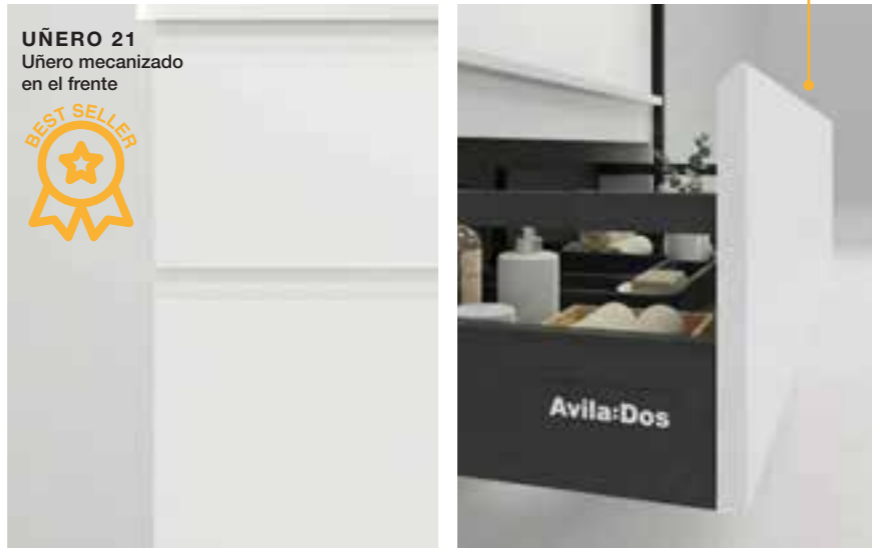

TODOS LOS TIRADORES Y UÑEROS DE CARMEN COLLECTION SE INCORPORAN TAMBIÉN A NUESTRO CATÁLOGO SOLO BOOK

NUEVO
UÑERO 21

Diseño mejorado, más cómodo,
simplemente mejor

CONFIGURACIONES

ESTRUCTURA OCULTA / COSTADOS VISTOS
OPCIÓN DE MUEBLES A MEDIDA EN "SOLO BOOK"



2 CAJONES
60 / 70 / 80 / 90 / 100 / 120 CM

3 CAJONES
60 / 70 / 80 / 90 / 100 / 120 CM



2 CAJONES + 1 PUERTA
(IZDA./DCHA.) 100 / 120 CM

4 CAJONES
120 CM / 140 CM



COSTADOS VISTOS
AHORA OPCIÓN DE MÁS TIRADORES:
VETA, RIGATO, U21, RONDÓ, ASA, EMBUTIDO, GOLA NEW



ACABADOS CARMEN

29 ACABADOS

ACABADOS LAMINADOS

SERVICIO EXPRÉS. Salida fábrica en 3 días



ACABADOS LACADOS

SERVICIO RÁPIDO. Salida fábrica en 8 días

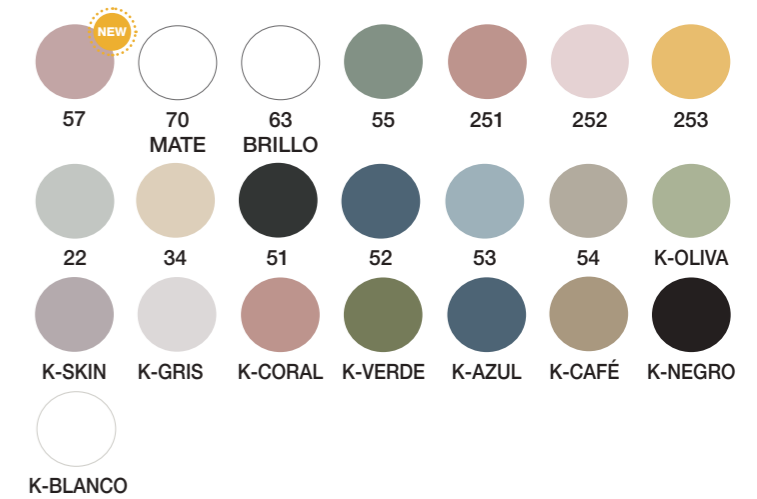

• Todos los lacados son acabado mate, excepto el 63 que es brillo.

Los colores con "K" corresponden a los mismos acabados disponibles en los lavabos sobre encimera colores y bicolor

TÉCNICO

Carmen Collection

ESSENTIALS

ESTRUCTURA OCULTA

FONDO NORMAL 46cm / FONDO REDUCIDO 39cm

SERVICIO EXPRES. Salida fábrica en 3 días

2 CAJONES 4 CAJONES

ESTRUCTURA OCULTA



ANCHO	LAMINADOS	LACADOS
60	357 €	433 €
70	384 €	468 €
80	384 €	468 €
90	419 €	511 €
100	419 €	511 €
120	2 Cajones 462 €	565 €
120	4 Cajones 703 €	855 €
140	4 Cajones 757 €	923 €

El mueble de 4 cajones de 120 es compatible con:

- Lavabo Aire y Plus de doble seno.
- Seno desplazado, solamente lavabo Aire Modular.
- Encimeras para lavabo sobre encimera: opciones seno desplazado y doble seno; sin opción de seno centrado.

- Tirador Veta 2 cajones: Incremento de 80 €.
- Tirador Veta 4 cajones: Incremento de 160 €.

3 CAJONES 6 CAJONES

ESTRUCTURA OCULTA



ANCHO	LAMINADOS	LACADOS
60	433 €	527 €
70	473 €	576 €
80	473 €	576 €
90	515 €	627 €
100	515 €	627 €
120	3 Cajones 572 €	699 €
120	6 Cajones 855 €	1.042 €
140	6 Cajones 936 €	1.140 €

El mueble de 6 cajones de 120 es compatible con:

- Lavabo Aire y Plus de doble seno.
- Seno desplazado, solamente lavabo Aire Modular.
- Encimeras para lavabo sobre encimera: opciones seno desplazado y doble seno; sin opción de seno centrado.

- Tirador Veta 3 cajones: Incremento de 120 €.
- Tirador Veta 6 cajones: Incremento de 240 €.

2 CAJONES + 1 PUERTA

SIN OPCIÓN A FONDO REDUCIDO

ESTRUCTURA OCULTA



ANCHO	LAMINADOS	LACADOS
100 (70+30)	454 €	552 €
120 (80+40)	482 €	588 €

• 2 cajones y puerta con seno centrado lleva salva sifón sin organizadores, el diseño no lo permite.

• 2 cajones y puerta con seno desplazado (centrado en cajones) lleva salva sifón con organizador.

- Admite lavabos de seno desplazado y de seno centrado. No admite lavabos de doble seno.
- Tirador Veta 2C + 1P: Incremento de 120 €.

NOTA IMPORTANTE MUEBLES CARMEN

Posibilidad de cajón diáfano en todos los muebles. Desplazamiento no estándar de cajón en caso de no solicitarnos la encimera o lavabo: incremento de 40 € PVR.

COSTADOS VISTOS | En 19mm de grueso

FONDO NORMAL 46cm / FONDO REDUCIDO 39cm

SERVICIO EXPRES. Salida fábrica en 3 días

2 CAJONES 4 CAJONES

COSTADOS VISTOS



ANCHO	LAMINADOS	LACADOS
60	402 €	491 €
70	433 €	527 €
80	433 €	527 €
90	470 €	573 €
100	470 €	573 €
120	2 Cajones 514 €	629 €
120	4 Cajones 795 €	969 €
140	4 Cajones 855 €	1.042 €

El mueble de 4 cajones de 120 es compatible con:

- Lavabo Aire y Plus de doble seno.
- Seno desplazado, solamente lavabo Aire Modular.
- Encimeras para lavabo sobre encimera: opciones seno desplazado y doble seno; sin opción de seno centrado.

- Tirador Veta 2 cajones: Incremento de 80 €.
- Tirador Veta 4 cajones: Incremento de 160 €.

3 CAJONES 6 CAJONES

COSTADOS VISTOS



ANCHO	LAMINADOS	LACADOS
60	482 €	584 €
70	523 €	635 €
80	523 €	635 €
90	567 €	687 €
100	567 €	687 €
120	3 Cajones 625 €	761 €
120	6 Cajones 953 €	1.156 €
140	6 Cajones 1.036 €	1.258 €

El mueble de 6 cajones de 120 es compatible con:

- Lavabo Aire y Plus de doble seno.
- Seno desplazado, solamente lavabo Aire Modular.
- Encimeras para lavabo sobre encimera: opciones seno desplazado y doble seno; sin opción de seno centrado.

- Tirador Veta 3 cajones: Incremento de 120 €.
- Tirador Veta 6 cajones: Incremento de 240 €.

2 CAJONES + 1 PUERTA

SIN OPCIÓN A FONDO REDUCIDO

COSTADOS VISTOS



ANCHO	LAMINADOS	LACADOS
100 (70+30)	505 €	620 €
120 (80+40)	519 €	658 €

• 2 cajones y puerta con seno centrado lleva salva sifón sin organizadores, el diseño no lo permite.

• 2 cajones y puerta con seno desplazado (centrado en cajones) lleva salva sifón con organizador.

- Admite lavabos de seno desplazado y de seno centrado. No admite lavabos de doble seno.
- Tirador Veta 2C + 1P: Incremento de 120 €.

AUXILIARES

ALTO 1P

LAMINADOS	LACADOS
146 €	180 €



Indicar apertura izquierda o derecha. Por defecto, se envía a derechas.

- Apertura discreta: puerta prolongada que permite el agarre sin tirador visible.
- También disponibilidad de tiradores Veta, Rigato, Asa y Rondo.
- Tirador Veta: Incremento de 40 €.

COLUMNA 1P

LAMINADOS	LACADOS
237 €	321 €



Indicar apertura izquierda o derecha. Por defecto, se envía a derechas.

- Apertura Push u opción de tiradores Veta, Rigato, Asa y Rondo.
- Tirador Veta: Incremento de 40 €.

NOTA AUXILIARES
Columnas reversibles mediante el cambio de posición de los colgadores. Estantes cristal soporte antivuelco.

SERVICIO RÁPIDO. 8 días

ESTANTERÍA MINI 3H

LAMINADO
95 €

LACADO
144 €

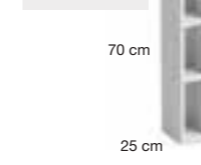

ESTANTE DISEÑO

PVR
70 €



ESTANTERÍA MINI 4H

LAMINADO
141 €

LACADO
232 €

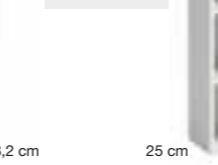

ESTANTE DISEÑO CON TOALLERO

PVR
97 €



- Exclusivamente en todos nuestros acabados lacados.

ACABADOS CARMEN

ACABADOS LAMINADOS

SERVICIO EXPRES. 3 días

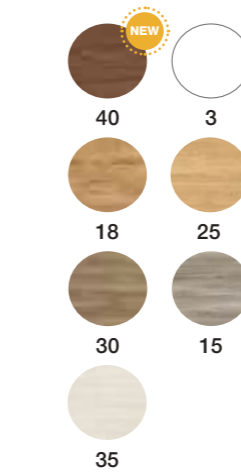

ACABADOS LACADOS

SERVICIO RÁPIDO. 8 días

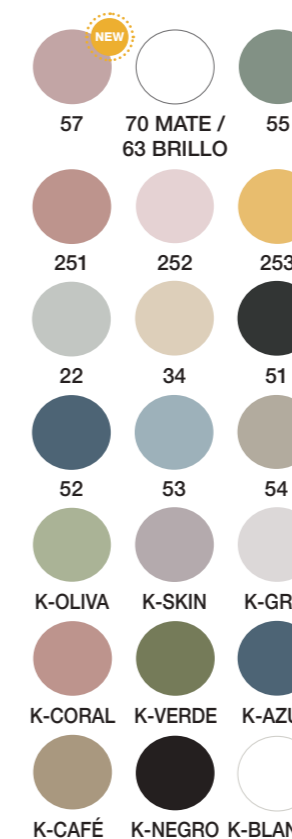

- Todos los lacados son acabado mate, excepto el 63 que es brillo.



COMPLEMENTOS



ESPEJOS PREMIUM



CAJONES ALTA GAMA
Extracción total, soft close y triple regulación

PATAS DECORATIVAS

PATAS DECORATIVAS, LOS MUEBLES DEBEN ESTAR SUJETOS A LA PARED

JUEGO PATAS LUNGO

Para muebles de fondo normal (46 cm) y fondo reducido (39 cm)

ALTURA	ESTÁNDAR	LACADOS/DORADO
h 10	97 €	134 €
h 15	102 €	139 €
h 20	111 €	149 €
h 26	111 €	149 €

Servicio Exprés Servicio Rápido

- 10 cm. Mueble 3 cajones con lavabo integral.
- 15 cm. Mueble 2 cajones con lavabo sobre encimera.
- 20 cm. Mueble 2 cajones con lavabo sobre encimera, para quienes prefieran mayor altura, ideal para personas de estatura alta.
- 26 cm. Mueble 2 cajones con lavabo integral.
- Colores estándar en negro y blanco.
- Exclusivamente acabados mate.
- Ver acabados lacados mate en pág. 139

JUEGO 4 PATAS

Los juegos de 4 patas tienen opción de cromo y negro

ALTURA	PVR
h 10	20 €
h 15	25 €

SERVICIO EXPRES. 3 días

BANCADAS

STILETTO H15cm

Para mueble 2 cajones de altura 60 cm cuando lleva lavabo sobre encimera

DESCRIPCIÓN	PVR
Para módulo 80	132 €
Para módulo 100	137 €
Para módulo 120	142 €

Indicar en el pedido acabado blanco o negro.

SERVICIO EXPRES. 3 días

STILETTO H25cm

Para mueble 2 cajones de altura 60 cm cuando lleva lavabo integral

DESCRIPCIÓN	PVR
Para módulo 80	139 €
Para módulo 100	144 €
Para módulo 120	152 €

Indicar en el pedido acabado blanco o negro.

SERVICIO EXPRES. 3 días



Pedidos que contengan sólo lavabos, tienen un incremento de 30 euros en concepto de transporte y embalaje especial. Para cubrir portes, deben ir acompañados de un mueble.

LAVABOS
INTEGRADOS

SERVICIO EXPRÉS
Salida fábrica en 3 días

Lavabo AIRE Porcelana



MEDIDA	PVR
61	97 €
71	123 €
81	123 €
91	164 €
101	1 Seno 164 €
101	2 Senos 259 €
121	1 Seno 234 €
121	2 Senos 277 €
141	2 Senos 414 €

Mueble de 100 cm con lavabo Aire de 101 cm de doble seno: el cajón superior no lleva organizadores, el diseño no lo permite.

Lavabo AIRE Porcelana GRIFO A PARED



MEDIDA	PVR
81	141 €
101	1 Seno 189 €
121	1 Seno 269 €
121	2 Senos 310 €

Lavabo AIRE Porcelana Blanco / Negro Mate



MEDIDA	PVR
61	173 €
71	222 €
81	225 €
91	282 €
101	1 Seno 282 €
121	1 Seno 369 €
121	2 Senos 400 €

Lavabo AIRE Seno Desplazado



MEDIDA	PVR
81	153 €
91	203 €
101	203 €
121**	295 €
* 121	Aire Modular 295 €

**Para mueble de 2 cajones, 3 cajones y 2 cajones + puerta de 120 cm.

* Aire Modular: lavabo de seno desplazado para que quede centrado sobre uno de los módulos en muebles de 120 cm de 4 o 6 cajones.

• Opción seno a izquierda y a derecha. Indicar en el pedido.

Lavabo BRISA Porcelana



MEDIDA	PVR
61	98 €
81	131 €
101	1 Seno 176 €
121	1 Seno 253 €
121	2 Senos 294 €

Lavabo PLUS Porcelana (Fondo normal / Fondo reducido)



MEDIDA	PVR
61	83 €
71	103 €
81	103 €
* 91	139 €
101	139 €
* 121	1 Seno 211 €
* 121	2 Senos 262 €

* Sin opción de fondo reducido (39 cm).

Lavabo SOLIDO (Cobertura Solid Surface)



MEDIDA	PVR
80,5	222 €
90,5	250 €
100,5	250 €
120,5	1 Seno 323 €

Lavabo SOLIDO Seno Desplazado (Cobertura Solid Surface)

MEDIDA	PVR
120,5	323 €

• Opción seno a izquierda y a derecha. Indicar en el pedido.

ENCIMERAS PARA LAVABOS SOBRE ENCIMERA

ENCIMERA LAMINADA

Servicio Exprés 3 días

ANCHO	1 SENO	2 SENOS
61	84 €	
71	99 €	
81	99 €	
91	106 €	
101	114 €	161 €
121	145 €	192 €
141	152 €	199 €

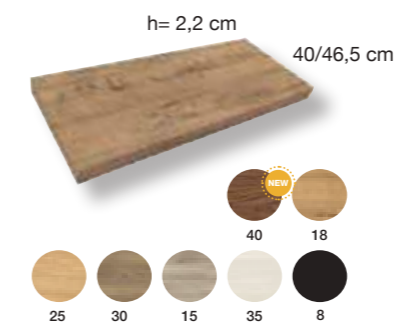

ENCIMERA LACADA TEXTURIZADA

Servicio Rápido 8 días

ANCHO	1 SENO	2 SENOS
61	124 €	
71	129 €	
81	129 €	
91	148 €	
101	148 €	195 €
121	187 €	234 €
141	226 €	273 €

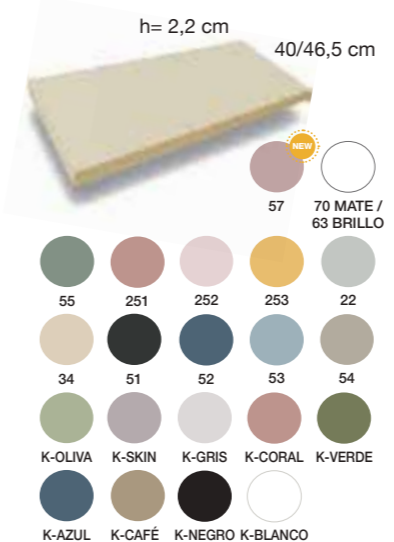

ENCIMERA PET

Servicio Exprés 3 días

ANCHO	1 SENO	2 SENOS
61	114 €	
71	147 €	
81	147 €	
91	186 €	
101	186 €	223 €
121	225 €	272 €
141	237 €	287 €



ENCIMERA DE PIEDRA COMPACTA

Servicio Estándar 15 días

ANCHO	1 SENO	2 SENOS
61	262 €	
71	317 €	
81	345 €	
91	390 €	
101	430 €	480 €
121	542 €	601 €
141	683 €	733 €

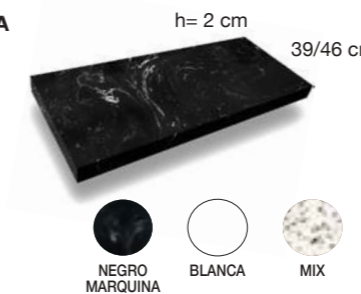

NOTA ENCIMERAS
Indicar si lleva calado para grifo y lavabo, y su posición.
Fondo normal y reducido mismo precio.
Encimeras Pet exclusivamente fondo normal.
Adaptación taladros para lavabos cliente > incremento de 45 € PVR.
Adaptación taladros a distancia no estándar > incremento de 30 € PVR.

LAVABOS PORCELANA
SOBRE ENCIMERA

SERVICIO EXPRÉS
Salida fábrica en 3 días

BOL	CIRCULAR	CIRCULAR Grifo
MEDIDA PVR 40 Ø x 15 133 €	MEDIDA PVR 35 Ø x 12 148 €	MEDIDA PVR 40,5 Ø x 14,5 134 €

• Posición de grifo izquierda o derecha.
• Posición de grifo centrado, izquierda o derecha.
• Con encimera fondo reducido, solo izquierda o derecha.

SFERIK	ESPIGA	RIGA
MEDIDA PVR 45 Ø x 7 176 €	MEDIDA PVR 35,5 Ø x 13 187 €	MEDIDA PVR 36 Ø x 12 194 €

• Posición de grifo izquierda o derecha. Ver plano pág. 12.
• Posición de grifo centrado, izquierda o derecha.
• Con encimera fondo reducido, solo izquierda o derecha.
• Posición de grifo centrado, izquierda o derecha.
• Con encimera fondo reducido, solo izquierda o derecha.

OVALADO	OVALADO Grifo	PETRA
MEDIDA PVR 46 x 33 x 13 144 €	MEDIDA PVR 50 x 38 x 12 144 €	MEDIDA PVR 45,5 x 32,5 x 13,5 196 €

• Posición de grifo centrado, izquierda o derecha.
• Con encimera fondo reducido, solo izquierda o derecha.
• Posición de grifo centrado, izquierda o derecha.
• Con encimera fondo reducido, solo izquierda o derecha.

LAVABOS KOLORES / BICOLOR

SERVICIO ESTÁNDAR
Salida fábrica en 15 días



CIRCULO	OVALADO
MEDIDA PVR 37 Ø x 12 207 €	MEDIDA PVR 46 x 33 x 13 203 €

• Posición de grifo centrado, izquierda o derecha.
• Posición de grifo centrado, izquierda o derecha.



KUADRADO	SFERIK
MEDIDA PVR 36 x 36 x 12 240 €	MEDIDA PVR 45 Ø x 7 271 €

• Posición de grifo centrado, izquierda o derecha. Ver plano pág. 12.
• Posición de grifo izquierda o derecha. Ver plano pág. 12.

NOTA LAVABOS KOLORES / BICOLOR
Con encimera fondo reducido, posición del grifo exclusivamente izquierda o derecha.
Lavabos Bicolor: Exterior en mate e interior en brillo.

Slim Curvo

ESSENTIALS COLLECTIONS



SLIM CURVO

ANCHO	LAMINADOS	LACADOS
45	232 €	303 €

● Opción de uñero en negro o cromo. Si no se indica, enviamos por defecto en cromo.

● Indicar apertura izquierda o derecha. Por defecto, se envía a derechas.

PRECIO CON TRANSPORTE INCLUIDO



SLIM CURVO
45 cm | 1 Puerta | Color 51
Mueble + Lavabo Slim Curvo

303 €

Opción Mueble Laminado + Lavabo Slim Curvo

232 €

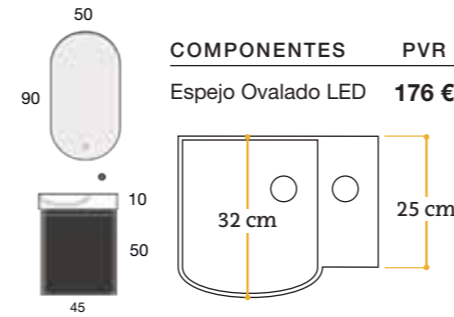

COMPONENTES	PVR
Espejo Ovalado LED	176 €



ACABADOS SLIM

SERVICIO EXPRÉS. Salida fábrica en 3 días

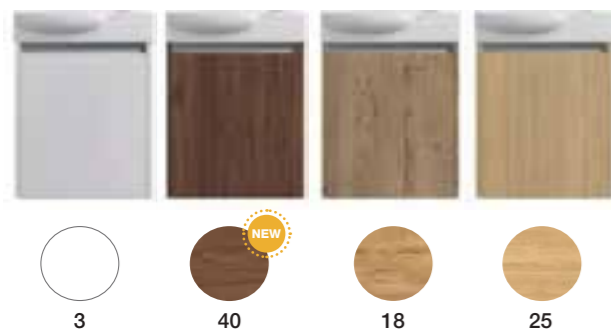

SERVICIO RÁPIDO. Salida fábrica en 8 días

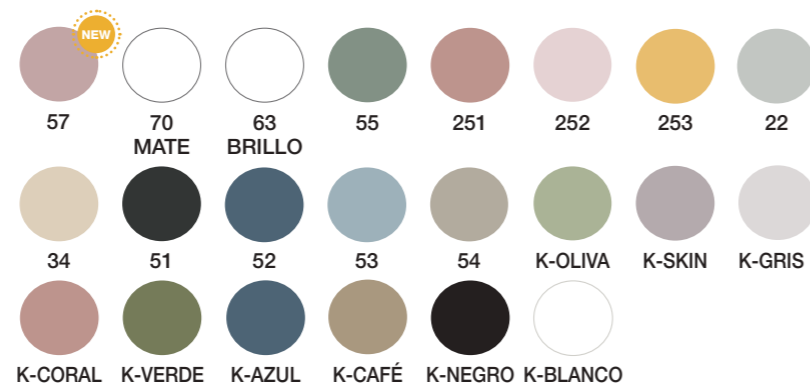

● Todos los lacados son acabado mate, excepto el 63 que es brillo.

SLIM CURVO
45 cm | 1 Puerta | Color 40
Mueble + Lavabo Slim Curvo

232 €

Opción Mueble Lacado + Lavabo Slim Curvo

303 €

COMPONENTES	PVR
Espejo Luna Curva	43 €
Aplique Led Cromo 30	49 €

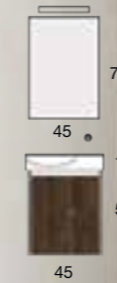

Slim Recto

ESSENTIALS COLLECTIONS

PRECIO CON
TRANSPORTE INCLUIDO



SLIM RECTO
45 cm | 1 Puerta | Color 18
Mueble + Lavabo Slim Recto

267 €

COMPONENTES	PVR
Espejo Gota LED	198 €

- Opción de uñero en negro o cromo. Si no se indica, enviamos por defecto en cromo.
- Indicar apertura izquierda o derecha. Por defecto, se envía a derechas.

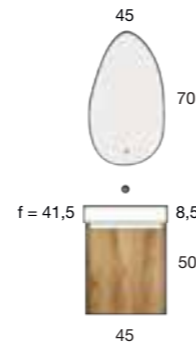

SLIM RECTO
45 cm | 1 Puerta | Color 54
Mueble + Lavabo Slim Recto

331 €

Opción Mueble Laminado +
Lavabo Slim Recto

267 €

COMPONENTES	PVR
Espejo Flow LED Enmarcado Color 54	280 €

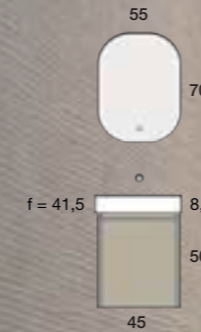

SLIM RECTO

ANCHO	LAMINADOS	LACADOS
45	267 €	331 €

ACABADOS SLIM

SERVICIO EXPRÉS. Salida fábrica en 3 días

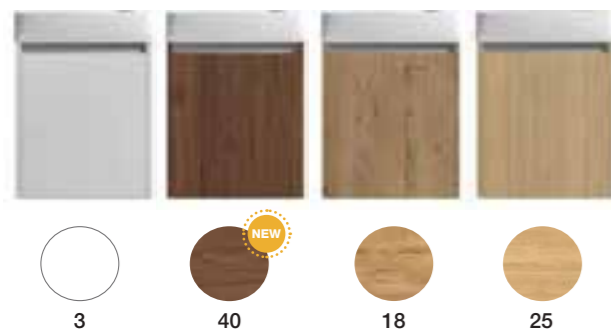

SERVICIO RÁPIDO. Salida fábrica en 8 días

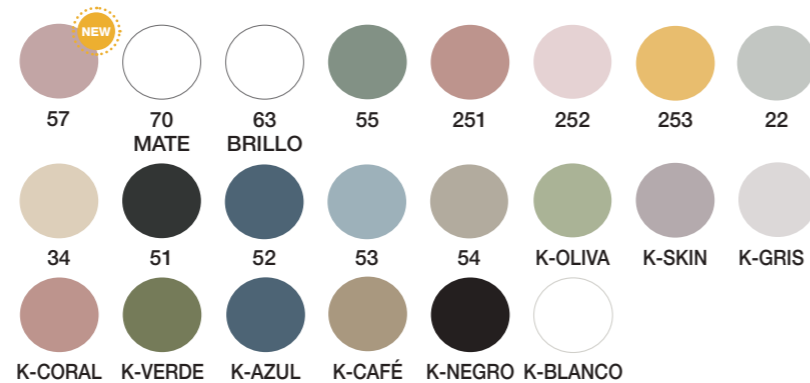

● Todos los lacados son acabado mate, excepto el 63 que es brillo.

Frida ^{NEW} Collection

ESSENTIALS COLLECTIONS



Mueble de baño de estructura metálica con un diseño moderno y actual. Puedes elegir entre lavabo integrado o sobre encimera, según el estilo que busques. Además, cuenta con la opción de añadir un módulo de cajón para ganar espacio de almacenaje. Una opción práctica, bonita y muy versátil.



FRIDA ESTANTERÍA TOALLERO

Estructura Estantería Color Negro + Estantes Color 18

198 €

Opción de Estructura Estantería Lacada + Estantes Laminados

282 €



FRIDA TABURETE

Patas Taburete Color Negro + Almacenaje Color 18

164 €

Opción de Patas Taburete Lacadas + Almacenaje Lacado

263 €

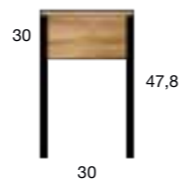

FRIDA
80 cm | H80 cm para lavabo sobre encimera
Estructura Color Negro + Faldón y Estante Bajo Color 18 + Encimera Laminada Color 18 + Lavabo Ovalado Petra

629 €

COMPONENTES	PVR
Módulo Cajón Frida 80 cm Color 18	170 €
Espejo Lúmina LED	232 €
Taburete Frida Patas Taburete Color Negro Almacenaje Color 18	164 €



Frida H80cm Lavabo sobre encimera

Todas las configuraciones, acabados y precios para elegir correctamente Frida Collection. Páginas 76-79

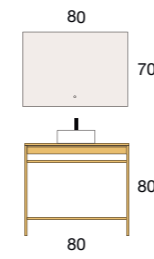

FRIDA
80 cm | H80 cm para
lavabo sobre encimera
Estructura Color 253 +
Faldón y Estante Bajo Color 253 +
Encimera Lacada Texturizada 253 +
Lavabo Riga

843 €



Frida H88cm Lavabo integrado

Todas las configuraciones, acabados y precios para elegir correctamente Frida Collection. Páginas 76-79

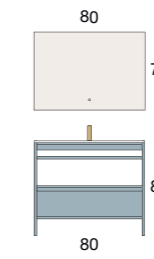

FRIDA
80 cm | H88 cm para lavabo integrado
Estructura Color 53 +
Faldón y Estante Bajo Color 53 +
Lavabo Brisa

651 €

Módulo Cajón Frida 80 cm | Color 53
246 €



elige tu opción favorita

Frida Collection

ESSENTIALS

Descubre más sobre los nuevos
Espejos Premium. Páginas 128-136



CAJONES ALTA GAMA
Extracción total, soft
close y triple regulación



ESPEJOS PREMIUM



COMPLEMENTOS



FRIDA
80 cm | H80 cm para
lavabo sobre encimera

Estructura Color Negro + Faldón y Estante
Bajo Color 25 + Encimera Laminada
Color 25 + Lavabo Kuadrado K-Negro

673 €

Opción con Lavabo Plus

437 €

COMPONENTES	PVR
Espejo Flow LED Enmarcado Negro	280 €

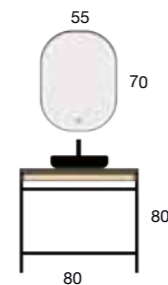

FRIDA
80 cm | H80 cm para
lavabo sobre encimera

Estructura Color 251 + Faldón y Estante Bajo
Color 251 + Encimera Lacada Texturizada
Color 251 + Lavabo Círculo K-Coral

854 €

Opción con Lavabo Aire

684 €

COMPONENTES	PVR
Módulo Cajón Frida 80 cm Color 251	246 €
Espejo Eclipse LED	239 €

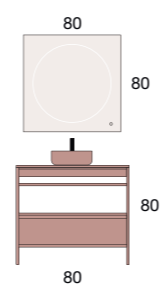

*Nuestro color 251 comparte el mismo
acabado que el color R-Coral, por lo que
coincide con el lavabo.*

*Encimera lacada texturizada que solo encontrarás en Avila Dos:
un acabado real que se nota y se toca*

FRIDA

100 cm | H88 cm para
lavabo integrado

Estructura Color K-Oliva + Faldón y Estante
Bajo Color K-Oliva + Lavabo Aire

714 €

Opción con Lavabo Plus

689 €

COMPONENTES	PVR
Módulo Cajón Frida 100 cm Color K-Oliva	264 €
Espejo Circular LED Enmarcado Dorado	301 €

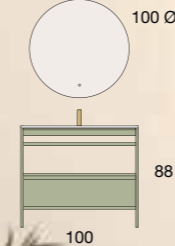

SERVICIO RÁPIDO. Salida fábrica en 8 días

SERVICIO RÁPIDO. Salida fábrica en 8 días

DISEÑO | GAMA | SOLUCIONES

Todas las configuraciones, acabados y precios para elegir correctamente Frída Collection. Páginas 76-79



CAJONES ALTA GAMA
Extracción total, soft close y triple regulación



ESPEJOS PREMIUM



COMPLEMENTOS

FRIDA

100 cm | H80 cm
Para lavabo sobre encimera
Estructura Color Negro +
Faldón y Estante Bajo Color 40 +
Encimera Laminada 40 +
Lavabo Cuadrado K-Verde

715 €

Módulo Cajón Frída
100 cm | Color 40
189 €



H88 | COLOR 70 MATE

H80 | COLOR 253



FRIDA

100 cm | H80 cm para lavabo sobre encimera
Estructura Color 22 + Faldón y Estante Bajo
Color 22 + Encimera Pet + Lavabo Círculo K-Gris
Módulo Cajón Frída 100 cm | Color 22



FRIDA ESTANTERÍA TOALLERO

Estructura Estantería
Color 70 Mate +
Estantes Color 40

282 €



FRIDA

100 cm | H88 cm
Para lavabo integrado
Estructura Color Negro +
Faldón y Estante Bajo
Color K-Negro +
Lavabo Aire
Negro Mate

Módulo Cajón
Frída 100 cm
Color K-Negro



FRIDA

Taburete Frída
Patas Taburete
Color Negro +
Almacenaje Color 25

164 €



FRIDA

Taburete Frída
Patas Taburete Color 53 +
Almacenaje Color 53

263 €



H88 | COLOR 53

FRIDA

80 cm | H80 cm
Para lavabo sobre encimera
Estructura Color K-Azul
Faldón y Estante Bajo Color K-Azul
Encimera Lacada Texturizada K-Azul
Lavabo Ovalado K-Azul

852 €



H80 | NEGRO + COLOR 55



DISEÑO

ESTRUCTURAS METÁLICAS

CONFIGURACIONES

ESTRUCTURA FRIDA CON LAVABO INTEGRADO O SOBRE ENCIMERA. CAJÓN OPCIONAL.



FRIDA H88cm · 80 / 100cm
PARA LAVABO INTEGRADO



FRIDA H80cm · 80 / 100cm
PARA LAVABO SOBRE ENCIMERA



FRIDA H88cm · 80 / 100cm
PARA LAVABO INTEGRADO
Y CAJÓN OPCIONAL



FRIDA H80cm · 80 / 100cm
PARA LAVABO SOBRE ENCIMERA
Y CAJÓN OPCIONAL

ACABADOS FRIDA

ESTRUCTURA | FALDÓN Y ESTANTE BAJO | CAJÓN

Elige los acabados de tu mueble Frida en 4 pasos:

1. ESTRUCTURA FRIDA

Opción en todos los acabados lacados



2. FALDÓN Y ESTANTE BAJO

Opción en todos los acabados lacados y laminados

El color/acabado de estas dos piezas tiene que ser el mismo.

3. LAVABO Y ENCIMERA

Posibilidad de todos nuestros lavabos integrados o encimeras y lavabos sobre encimera en todas sus opciones

OPCIONAL

4. MÓDULO CAJÓN FRIDA

Acabados disponibles: lacados o laminados

SERVICIO RÁPIDO. Salida fábrica en 8 días

ACABADOS LAMINADOS FRIDA



- Acabados Laminados exclusivamente en:
 - Faldón, estante bajo y cajón opcional (mueble Frida).
 - Estantes (Estantería Toallero Frida).
 - Almacenaje (Taburete Frida).

ACABADOS LACADOS FRIDA

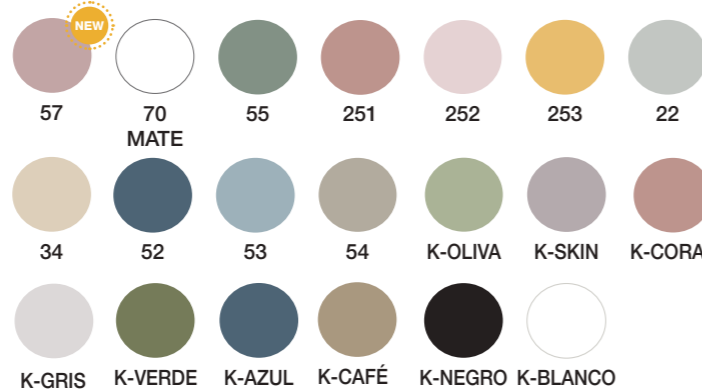

- En Frida Collection todos los acabados son mate.
- K-Negro y K-Blanco exclusivos para faldón y estante bajo.
- Para Estructura Frida, Estructura Estantería y Patas Taburete, el negro será el color estándar y el blanco será nuestro color 70 mate.

Los colores con "K" corresponden a los mismos acabados disponibles en los lavabos sobre encimera colores y bicolor

TÉCNICO FRIDA

ANCHOS 80 / 100cm

SERVICIO RÁPIDO. Salida fábrica en 8 días

ESTRUCTURA FRIDA H88cm

PARA LAVABO INTEGRADO

ESTRUCTURA COLOR NEGRO		
ANCHO	FALDÓN Y ESTANTE LAMINADO	FALDÓN Y ESTANTE LACADO
80	334 €	383 €
100	361 €	409 €



• Estructura (metálica). Opción en todos los acabados lacados.

• Faldón y estante bajo. Opción en todos los acabados lacados y laminados. El color/acabado de estas dos piezas tiene que ser el mismo.

ESTRUCTURA LACADA		
ANCHO	FALDÓN Y ESTANTE LAMINADO	FALDÓN Y ESTANTE LACADO
80	472 €	520 €
100	498 €	550 €

ESTRUCTURA FRIDA H80cm

PARA LAVABO SOBRE ENCIMERA

ESTRUCTURA COLOR NEGRO		
ANCHO	FALDÓN Y ESTANTE LAMINADO	FALDÓN Y ESTANTE LACADO
80	334 €	383 €
100	361 €	409 €



• Estructura (metálica). Opción en todos los acabados lacados.

• Faldón y estante bajo. Opción en todos los acabados lacados y laminados. El color/acabado de estas dos piezas tiene que ser el mismo.

ESTRUCTURA LACADA		
ANCHO	FALDÓN Y ESTANTE LAMINADO	FALDÓN Y ESTANTE LACADO
80	472 €	520 €
100	498 €	550 €

MÓDULO CAJÓN FRIDA

DESCRIPCIÓN	ACABADOS LAMINADOS	ACABADOS LACADOS
Cajón para Estructura de ancho 80 cm	170 €	246 €
Cajón para Estructura de ancho 100 cm	189 €	264 €

- Opción en todos los acabados lacados y laminados Frida.
- En Frida Collection todos los acabados son mate.

NOTA PROYECTOS FRIDA: Condiciones exclusivas para proyectos. Colores personalizados según carta RAL/NCS: incremento del 15% (únicamente acabados mate), consultar para más opciones de medidas y modificaciones.



ESTANTERÍA TOALLERO

ESTRUCTURA ESTANTERÍA | ESTANTES

Elige los acabados de tu Estantería Toallero Frida en 2 pasos:

1. ESTRUCTURA ESTANTERÍA

Opción en todos los acabados lacados

2. ESTANTES PARA ESTANTERÍA (3 uds)

Opción en todos los acabados lacados y laminados



ESTANTERÍA TOALLERO FRIDA

ESTRUCTURA COLOR NEGRO	
ESTANTES LAMINADOS	ESTANTES LACADOS
198 €	225 €

ESTRUCTURA LACADA	
ESTANTES LAMINADOS	ESTANTES LACADOS
282 €	310 €

• Estructura estantería (metálica). Opción en todos los acabados lacados.

• Estantes para estantería (3 uds). Opción en todos los acabados lacados y laminados.

TABURETE

ALMACENAJE | PATAS TABURETE

Elige los acabados de tu Taburete Frida en 2 pasos:

1. ALMACENAJE

Opción en todos los acabados lacados y laminados



2. PATAS TABURETE

Opción en todos los acabados lacados

PATAS TABURETE COLOR NEGRO	
ALMACENAJE LAMINADO	ALMACENAJE LACADO
164 €	216 €

• Patas Taburete (estructura metálica). Opción en todos los acabados lacados.

PATAS TABURETE LACADAS	
ALMACENAJE LAMINADO	ALMACENAJE LACADO
210 €	263 €

• Almacenaje. Opción en todos los acabados lacados y laminados.

LAVABOS
INTEGRADOS

SERVICIO RÁPIDO
8 días. Frida Collection

Lavabo AIRE Porcelana

MEDIDA	PVR
81	123 €
101 1 Seno	164 €
101 2 Senos	259 €



Lavabo AIRE Porcelana GRIFO A PARED

MEDIDA	PVR
81	141 €
101	189 €



Lavabo AIRE Porcelana Blanco/Negro Mate

MEDIDA	PVR
81	225 €
101	282 €



Lavabo AIRE Seno Desplazado

MEDIDA	PVR
81	153 €
101	203 €

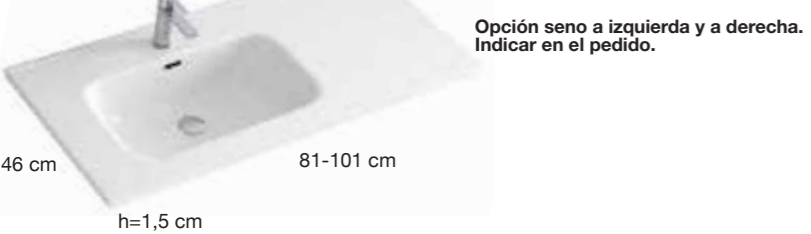

Opción seno a izquierda y a derecha. Indicar en el pedido.

Lavabo BRISA Porcelana

MEDIDA	PVR
81	131 €
101 1 Seno	176 €



Lavabo PLUS Porcelana

MEDIDA	PVR
81	103 €
101	139 €



Lavabo SOLIDO (Cobertura Solid Surface)

MEDIDA	PVR
80,5	222 €
100,5	250 €



ENCIMERAS

PARA LAVABOS SOBRE ENCIMERA

ENCIMERA LAMINADA

Servicio Rápido 8 días. Frida Collection

ANCHO	1 SENO	2 SENOS
81	99 €	
101	114 €	161 €

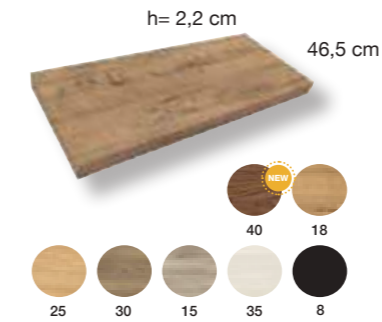

ENCIMERA LACADA TEXTURIZADA

Servicio Rápido 8 días. Frida Collection

ANCHO	1 SENO	2 SENOS
81	129 €	
101	148 €	195 €

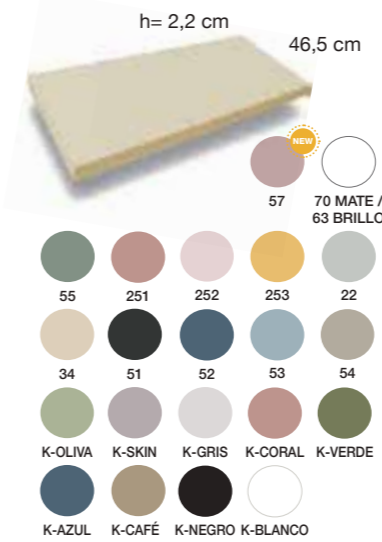

ENCIMERA PET

Servicio Rápido 8 días. Frida Collection

ANCHO	1 SENO	2 SENOS
81	147 €	
101	186 €	223 €



ENCIMERA DE PIEDRA COMPACTA

Servicio Estándar 15 días

ANCHO	1 SENO	2 SENOS
81	345 €	
101	430 €	480 €

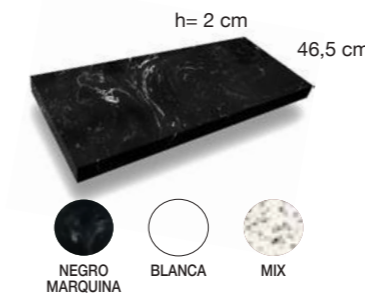

NOTA ENCIMERAS:
Indicar si lleva calado para grifo y lavabo, y su posición.
Adaptación taladros para lavabos cliente > incremento de 45 € PVR.
Adaptación taladros a distancia no estándar > incremento de 30 € PVR.



Pedidos que contengan sólo lavabos, tienen un incremento de 30 euros en concepto de transporte y embalaje especial. Para cubrir portes, deben ir acompañados de un mueble.

LAVABOS PORCELANA

SOBRE ENCIMERA

SERVICIO EXPRES
Salida fábrica en 3 días

BOL		CIRCULAR		CIRCULAR Grifo	
MEDIDA	PVR	MEDIDA	PVR	MEDIDA	PVR
40 Ø x 15	133 €	35 Ø x 12	148 €	40,5 Ø x 14,5	134 €

• Posición de grifo izquierda o derecha.

• Posición de grifo centrado, izquierda o derecha.

SFERIK		ESPIGA		RIGA	
MEDIDA	PVR	MEDIDA	PVR	MEDIDA	PVR
45 Ø x 7	176 €	35,5 Ø x 13	187 €	36 Ø x 12	194 €

• Posición de grifo izquierda o derecha. Ver plano pág. 12

• Posición de grifo centrado, izquierda o derecha.

• Posición de grifo centrado, izquierda o derecha.

OVALADO		OVALADO Grifo		PETRA	
MEDIDA	PVR	MEDIDA	PVR	MEDIDA	PVR
46 x 33 x 13	144 €	50 x 38 x 12	144 €	45,5 x 32,5 x 13,5	196 €

• Posición de grifo centrado, izquierda o derecha.

• Posición de grifo centrado, izquierda o derecha.

LAVABOS KOLORES / BICOLOR

SERVICIO ESTÁNDAR
Salida fábrica en 15 días



CIRCULO		OVALADO	
MEDIDA	PVR	MEDIDA	PVR
37 Ø x 12	207 €	46 x 33 x 13	203 €

• Posición de grifo centrado, izquierda o derecha.

• Posición de grifo centrado, izquierda o derecha.

KUADRADO		SFERIK	
MEDIDA	PVR	MEDIDA	PVR
36 x 36 x 12	240 €	45 Ø x 7	271 €

• Posición de grifo centrado, izquierda o derecha.

• Posición de grifo izquierda o derecha. Ver plano pág. 12

NOTA LAVABOS KOLORES / BICOLOR
Con encimera fondo reducido, posición del grifo exclusivamente izquierda o derecha.
Lavabos Bicolor: Exterior en mate e interior en brillo.

Elena Collection

ESSENTIALS COLLECTIONS



La colección Elena mantiene su esencia y da un paso más con una nueva configuración de 1 cajón, un nuevo laminado nogal y una nueva opción de tirador LUME.

NEW

Cajón
altura 40cm

NEW

Tirador
Lume

4 ACABADOS

NEW

Laminado
40

PARA LAVABOS

**ONE
TWO
THREE**



ELENA
85 cm | 1 Cajón | Color 40
Tirador Lume Oro Brillo
Mueble + Lavabo One

438 €

COMPONENTES	PVR
Espejo Lúmina LED	232 €



Elena Collection

ESSENTIALS COLLECTIONS

3 LAVABOS DE DISEÑO

ONE
TWO
THREE

Toda la colección gira en torno a sus tres exclusivos lavabos, que ahora también pueden instalarse sin mueble, ofreciendo una mayor libertad de diseño y permitiendo crear composiciones abiertas.

Todas las configuraciones, acabados y precios. Páginas 96-99

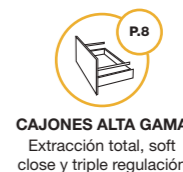

Lavabos cerámicos

Cerámica alpina de alta calidad, máxima pureza y exquisita al tacto.

Nuevos Espejos Premium

Vidrio premium, ultraclaro y de máxima resistencia.

Opción auxiliares

Opción de columnas de 1 puerta y altos de 1 puerta en los mismos acabados.

ACABADOS LAMINADOS ELENA

SERVICIO EXPRÉS. Salida fábrica en 3 días

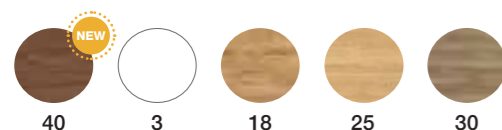

ACABADOS LACADOS ELENA

SERVICIO RÁPIDO. Salida fábrica en 8 días

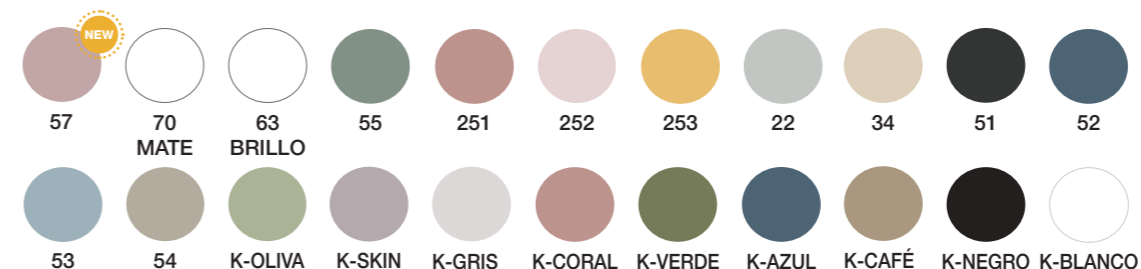

- Todos los lacados son acabado mate, excepto el 63 que es brillo.
- Los lavabos se sirven sin válvula.

DISEÑO | GAMA | SOLUCIONES



LAVABO ONE

60 / 85 / 100 / 120 cm
Fondo 45,5 cm x **Alto 10 cm**

Geometría y contundencia,
Pureza técnica



LAVABO TWO

65 / 90 / 120 cm
Fondo 45,5 cm x **Alto 4 cm**

Formas orgánicas
que invitan al tacto



LAVABO THREE

65 / 85 / 100 cm
Fondo 45,5 cm x **Alto 5 cm**

La curva como expresión de fluidez,
armonía y movimiento en el diseño





ELENA
120 cm | 2 Cajones | Color 25
Tirador Way Aluminio Mate
Mueble + Lavabo One

804 €



LAVABO ONE 120 CM 2 SENOS

ONE



60 / 85 / 100 / 120 cm
Fondo 45,5 cm x **Alto 10 cm**

NUEVO

UÑERO 21

*Diseño mejorado, más cómodo,
simplemente mejor*



ELENA
60 cm | 2 Cajones | Color 51
Tirador Uñero 21
Mueble + Lavabo One

519 €

Opción con Mueble Laminado +
Lavabo One

454 €

COMPONENTES	PVR
Espejo Arenado Curvo LED	175 €
Estantería Toallero Frida	225 €
Estructura Color Negro	
Estantes Color 51	

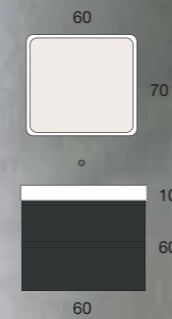

• **NOTA COLOR 51**
Nuestro color 51 es antracita,
combinable pero distinto al resto
de nuestros acabados negros





ONE

60 cm | 2 Cajones | Color 70 Mate
Tirador Way Negro Mate
Mueble + Lavabo One

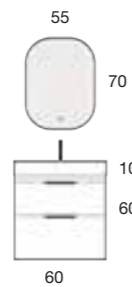

COMPONENTES	PVR
Espejo Flow LED Enmarcado Negro	280 €

519 €

Opción con Mueble Laminado +
Lavabo One

454 €

ACABADOS LAMINADOS ELENA

SERVICIO EXPRÉS. 3 días

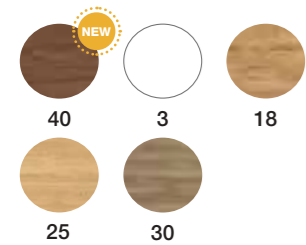

ACABADOS LACADOS ELENA

SERVICIO RÁPIDO. 8 días

• Todos los lacados son acabado mate, excepto el 63 que es brillo.

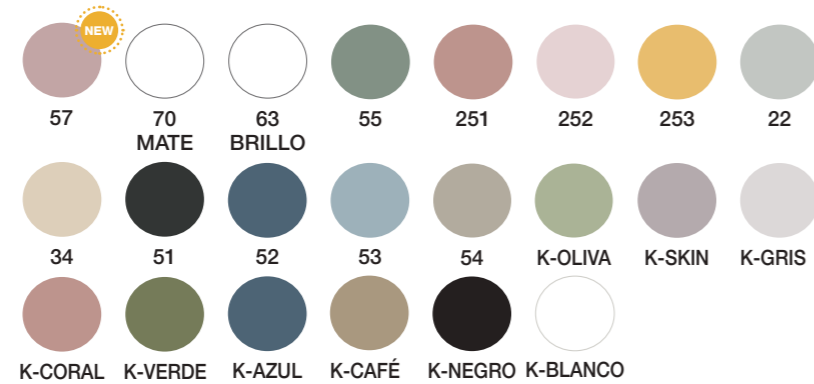

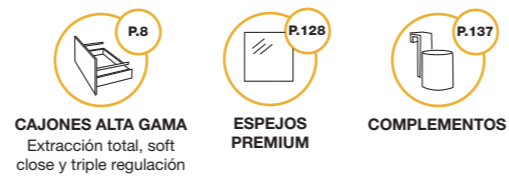

TWO



65 / 90 / 120 cm
Fondo 45,5 cm x **Alto 4 cm**

ELENA
90 cm | 2 Cajones | Color 34
Tirador Way Blanco Mate
Mueble + Lavabo Two

628 €

Opción con Mueble Laminado +
Lavabo Two

548 €

COMPONENTES	PVR
Espejo Gota LED	198 €

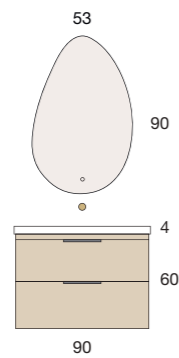

ELENA
90 cm | 2 Cajones | Color 54
Tirador Lume Dorado Brillo
Mueble + Lavabo Two

628 €

COMPONENTES	PVR
Espejo Flow LED Enmarcado Dorado	280 €
Juego Patas Lungo Doradas	149 €

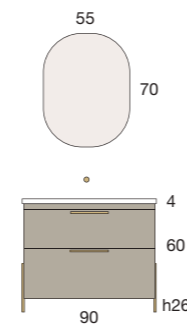

Elena Collection

ESSENTIALS

LAVABO TWO

Todas las configuraciones, acabados y precios. Páginas 96-99

ELENA
120 cm | 2 Cajones | Color 25
Tirador Way Negro Mate
Mueble + Lavabo Two

693 €

COMPONENTES PVR

Espejo Aluminium Pro con Cornisa LED **287 €**

La versión mejorada de nuestro antiguo espejo sobre tablero

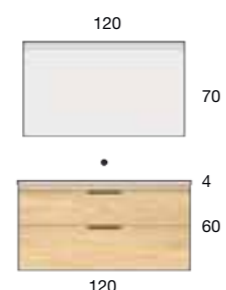

AUXILIARES

Columna (Unidad)
Push | Color 57

321 €

INDICAR APERTURA
DEL AUXILIAR
(izquierda o derecha)
Si no se indica, enviamos
a derecha.

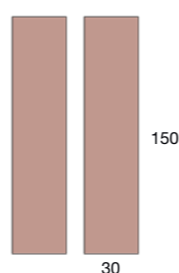

ELENA

90 cm | 2 Cajones | Color 57
Tirador Uñero 21
Mueble + Lavabo Two

628 €

Opción con Mueble Laminado +
Lavabo Two

548 €

COMPONENTES PVR

Espejo Luna Curva **60 €**

Aplique LED Cromo 45 **73 €**

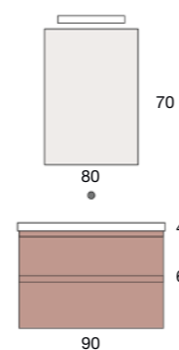



NUEVO
UÑERO 21
Diseño mejorado, más cómodo,
simplemente mejor



THREE



65 / 85 / 100 cm
Fondo 45,5 cm x Alto 5 cm



ELENA
85 cm | 2 Cajones | Color 55
Tirador Uñero 21
Mueble + Lavabo Three

620 €

Opción con Mueble Laminado +
Lavabo Three

540 €

COMPONENTES	PVR
Espejo Flow LED Enmarcado Color 55	304 €

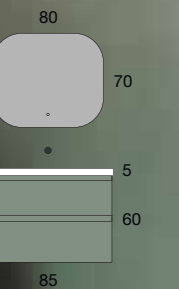

ELENA
85 cm | 1 Cajón | Color 55
Tirador Lume Negro Mate
Mueble + Lavabo Three

455 €

Opción con Mueble Laminado +
Lavabo Three

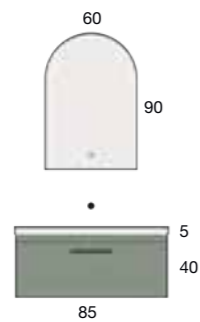

406 €



COMPONENTES	PVR
Espejo Niko LED Enmarcado Negro Cepillado	206 €

Elena
Collection **THREE**
ESSENTIALS

LAVABO

-  P.8
CAJONES ALTA GAMA
Extracción total, soft close y triple regulación
-  P.128
ESPEJOS PREMIUM
-  P.137
COMPLEMENTOS

DISEÑO | GAMA | SOLUCIONES



ELENA
85 cm | 2 Cajones | Color 22
Tirador Uñero 21
Mueble + Lavabo Three

620 €

Opción con Mueble Laminado + Lavabo Three

540 €

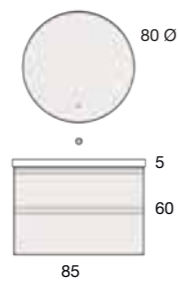

COMPONENTES	PVR
Espejo Circular LED Enmarcado Dorado	254 €



LAVABOS

3 MODELOS DIFERENTES

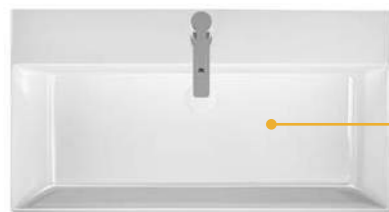

LAVABO
ONE



LAVABO
TWO



LAVABO
THREE

CONFIGURACIONES

1 CAJÓN | 2 CAJONES



40

ONE 60/85/100/120
TWO 65/90/120
THREE 65/85/100



60

ONE 60/85/100/120
TWO 65/90/120
THREE 65/85/100

ACABADOS ELENA

ACABADOS LAMINADOS

SERVICIO EXPRÉS. Salida fábrica en 3 días

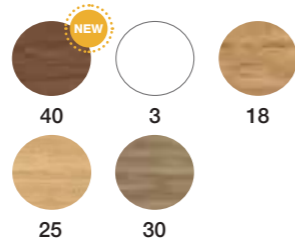

ACABADOS LACADOS

SERVICIO RÁPIDO. Salida fábrica en 8 días

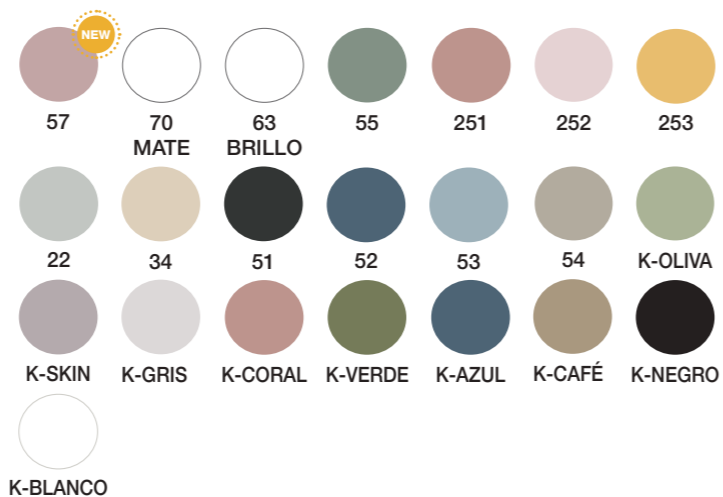

• Todos los lacados son acabado mate, excepto el 63 que es brillo.

TIRADORES ELENA

8 TIRADORES

Ocho opciones de apertura aplicables a cualquiera de las versiones de lavabo.

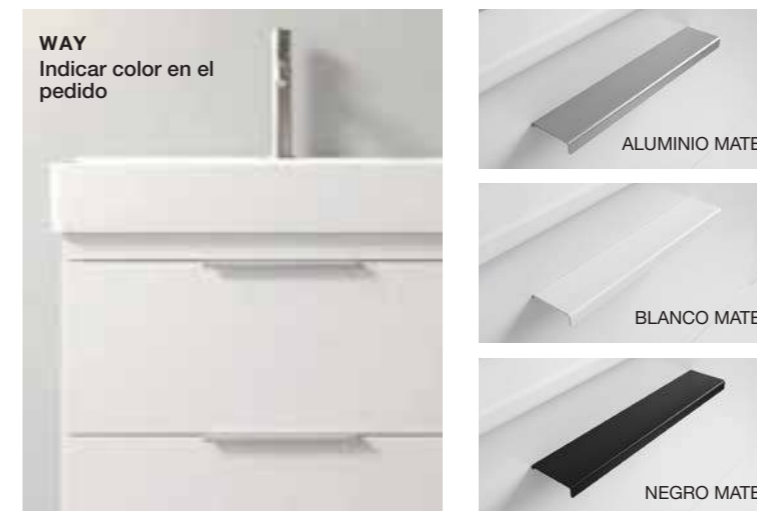

PATAS DECORATIVAS

PATAS DECORATIVAS, LOS MUEBLES DEBEN ESTAR SUJETOS A LA PARED

JUEGO PATAS LUNGO

h 20 EXCLUSIVAS PARA ELENA COLLECTION

ALTURA ESTÁNDAR LACADOS/DORADO

h 20	111 €	149 €
h 26	111 €	149 €

Servicio Exprés Servicio Rápido

20 cm. Para mueble Elena de 2 cajones con lavabo ONE.
26 cm. Para mueble Elena de 2 cajones con lavabo TWO o THREE.

- Colores estándar en negro y blanco.
- Exclusivamente acabados mate.
- Opción en todos nuestros acabados lacados.

COMPLEMENTO ELENA

SERVICIO EXPRÉS. Salida fábrica en 3 días

TOALLERO ELENA ATORNILLADO

cm	ACABADO	PVR
40	Cromo	86 €

- Único toallero compatible con la colección Elena.

NUEVO

UÑERO 21

Diseño mejorado, más cómodo, simplemente mejor

TÉCNICO

Elena Collection

ESSENTIALS

MUEBLE ONE

01 Elige tu configuración ONE

1 CAJÓN

ANCHO	ACABADOS LAMINADOS	ACABADOS LACADOS
60	230 €	276 €
85	248 €	297 €
100	258 €	310 €
120 2 Senos	313 €	376 €



2 CAJONES

ANCHO	ACABADOS LAMINADOS	ACABADOS LACADOS
60	325 €	390 €
85	382 €	462 €
100	382 €	462 €
120 2 Senos	420 €	502 €



LAVABO ONE

02 Elige tu lavabo ONE

LAVABO ONE

ANCHO	PVR
60	129 €
85	190 €
100	250 €
120 2 Senos	384 €



- Nuestros muebles Elena están diseñados exclusivamente para los lavabos ONE | TWO | THREE.
- Todos nuestros lavabos de Elena Collection ONE | TWO | THREE pueden instalarse sin mueble.
- Anclaje para lavabos ONE, TWO y THREE: 4 € PVR.

MUEBLE TWO

01 Elige tu configuración TWO

1 CAJÓN

ANCHO	ACABADOS LAMINADOS	ACABADOS LACADOS
65	238 €	286 €
90	258 €	310 €
120	313 €	376 €



2 CAJONES

ANCHO	ACABADOS LAMINADOS	ACABADOS LACADOS
65	350 €	421 €
90	382 €	462 €
120	420 €	502 €



LAVABO TWO

02 Elige tu lavabo TWO

LAVABO TWO

ANCHO	PVR
65	111 €
90	166 €
120	273 €



ACABADOS ELENA

ACABADOS LAMINADOS

SERVICIO EXPRES. Salida fábrica en 3 días

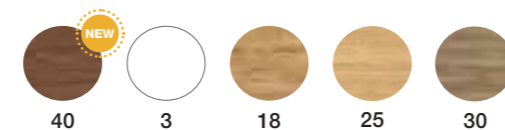

MUEBLE THREE

01 Elige tu configuración THREE

1 CAJÓN

ANCHO	ACABADOS LAMINADOS	ACABADOS LACADOS
65	238 €	286 €
85	248 €	297 €
100	258 €	310 €



2 CAJONES

ANCHO	ACABADOS LAMINADOS	ACABADOS LACADOS
65	350 €	421 €
85	382 €	462 €
100	382 €	462 €



LAVABO THREE

02 Elige tu lavabo THREE

LAVABO THREE

ANCHO	PVR
65	122 €
85	158 €
100	203 €



ACABADOS LACADOS

SERVICIO RÁPIDO. Salida fábrica en 8 días

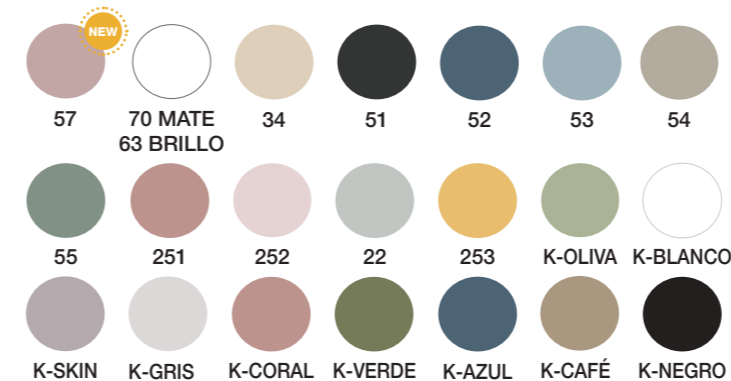

• Todos los lacados son acabado mate, excepto el 63 que es brillo.



Pedidos que contengan sólo lavabos, tienen un incremento de 30 euros en concepto de transporte y embalaje especial. Para cubrir portes, deben ir acompañados de un mueble.

AUXILIARES

ALTO 1P

ACABADOS LAMINADOS ACABADOS LACADOS

146 € 180 €

Indicar apertura izquierda o derecha. Por defecto, se envía a derechas.

- Por defecto, apertura discreta: puerta prolongada que permite el agarre sin tirador visible.
- También disponibilidad de tiradores Lume.



COLUMNA 1P

ACABADOS LAMINADOS ACABADOS LACADOS

237 € 321 €

Indicar apertura izquierda o derecha. Por defecto, se envía a derechas.

- Por defecto, apertura Push u opción de tiradores Lume.



NOTA AUXILIARES

Columnas reversibles mediante el cambio de posición de los colgadores. Estantes de cristal con soporte antivuelco.

SERVICIO RÁPIDO. 8 días

ESTANTERÍA MINI 3H

LAMINADO

95 €

LACADO

144 €



ESTANTERÍA MINI 4H

LAMINADO

141 €

LACADO

232 €



ESTANTE DISEÑO

PVR

70 €



ESTANTE DISEÑO CON TOALLERO

PVR

97 €

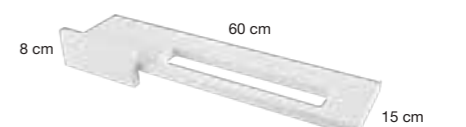

• Exclusivamente en todos nuestros acabados lacados mate.

Paris Collection

ESSENTIALS COLLECTIONS



CAJONES ALTA GAMA
Extracción total, soft close y triple regulación



ESPEJOS PREMIUM



COMPLEMENTOS

El uñero exclusivo de los frentes Paris, seña de identidad de la colección, evoluciona con el nuevo frente Paris Asymetric.



PARIS ORIGINAL
70 cm
2 Cajones
Color 70 Mate
Mueble + Lavabo Aire
543 €



PARIS ASYMETRIC
70 cm
2 Cajones
Color 63 Brillo
Mueble + Lavabo Aire
543 €

Paris Original

Paris Asymetric

PARIS | 2 DISEÑOS DE FRENTE | MISMAS OPCIONES

ACABADOS PARIS

● PARIS ORIGINAL ●
SERVICIO EXPRES.
Salida fábrica en 3 días

● PARIS ASYMETRIC ●
SERVICIO RÁPIDO.
Salida fábrica en 8 días

ACABADOS LACADOS

● PARIS ORIGINAL Y ASYMETRIC ●
SERVICIO RÁPIDO.
Salida fábrica en 8 días

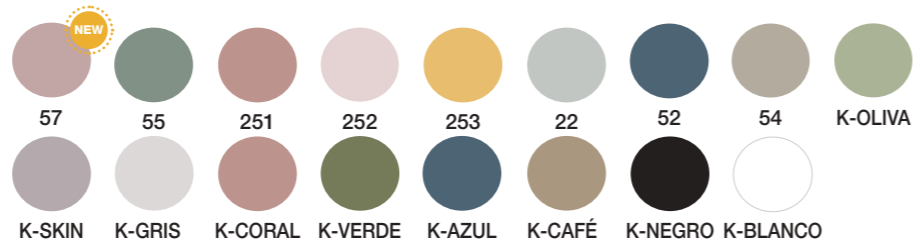
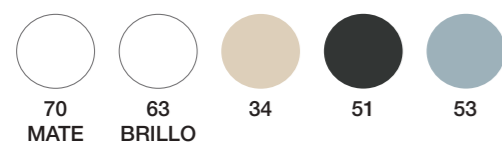

● Todos los lacados son acabado mate, excepto el 63 que es brillo.

Los colores con "K" corresponden a los mismos acabados disponibles en los lavabos sobre encimera colores y bicolor

PARIS ASYMETRIC

80 cm | 2 Cajones | Color K-Café

Mueble + Encimera Lacada Texturizada
Esquinas Curvas Color K-Café +
Lavabo Circulo K-Café

780 €

Opción con Lavabo Aire

543 €

COMPONENTES	PVR
Espejo Luna Circular	79 €
Aplique Orbis Cromo	69 €

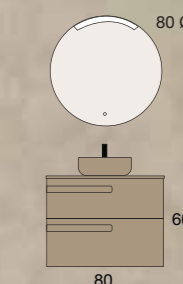



Paris Collection
ESSENTIALS

PARIS ORIGINAL
80 cm | 3 Cajones | Color 251
Mueble + Lavabo Aire

657 €

COMPONENTES	PVR
Espejo Flow LED Enmarcado Negro	280 €
Juego Patas Lungo Color Negro	97 €

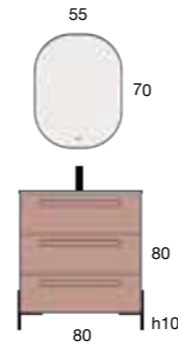

Patas Lungo en color

Patas metálicas en negro, blanco, dorado o con un color a juego con el mueble. 4 opciones de medidas: 10/15/20/26 cm



Bancada Stiletto

Disponible en varias alturas: H15 o H25 cm. Dos opciones de acabados: blanco o negro.



Todas las configuraciones, acabados y precios. Páginas 110-113

PARIS ASYMETRIC
120 cm | 2 Cajones | Color 253
Mueble + Encimera Lacada Texturizada Color 70 Mate + 2 Lavabos Ovalado Grifo

1.070 €

Opción con Lavabo Aire 2 Senos

788 €

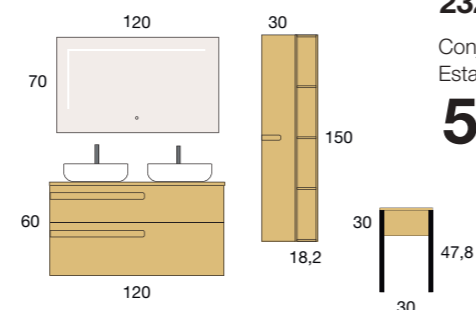

COMPONENTES	PVR
Espejo Lúmina LED	288 €
Taburete Frida	216 €
Patas Taburete Color Negro	
Almacenaje Color 253	

AUXILIARES PARIS

Columna Paris Asymetric Color 253	286 €
Estantería Mini 4 Huecos Color 253	232 €

Conjunto Columna Paris Asymetric + Estantería Mini 4H

518 €



PARIS ORIGINAL
80 cm | 2 Cajones | Color 251
Mueble + Encimera Lacada Texturizada Color 251 + Lavabo Circulo K-Coral

754 €

Opción con Lavabo Aire

543 €

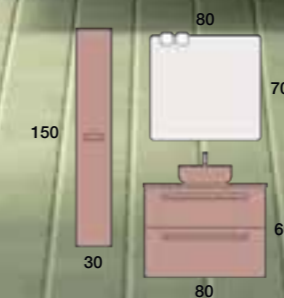

COMPONENTES	PVR
Espejo Luna Curva	60 €
Aplique Cuadrado (Unidad)	34 €
Columna Paris Original Color 251	286 €

Descubre más sobre los nuevos
Espejos Premium. Páginas 128-136



CAJONES ALTA GAMA
Extracción total, soft
close y triple regulación

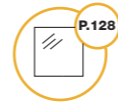

ESPEJOS PREMIUM



COMPLEMENTOS



PARIS ORIGINAL
120 cm | 4 Cajones | Color 53
Mueble + Encimera Laminada
Color 25 + 2 Lavabos Espiga

986 €

Opción con Lavabo Aire 2 Senos

697 €

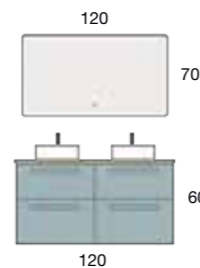

COMPONENTES	PVR
Espejo Luna Curva LED	242 €

PARIS ORIGINAL
80 cm | 2 Cajones | Color 53
Mueble + Encimera Lacada
Texturizada Color K-Azul +
Lavabo Ovalado K-Azul

778 €

Opción con Lavabo Aire

543 €

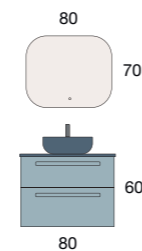

COMPONENTES	PVR
Espejo Flow LED Enmarcado Negro	304 €



PARIS ORIGINAL
80 cm | 2 Cajones | Color 34
Mueble + Lavabo Aire Negro Mate

645 €

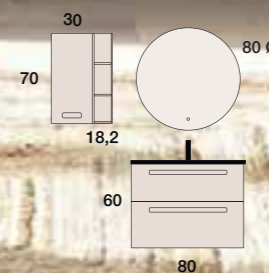

COMPONENTES	PVR
Espejo Circular Enmarcado LED Negro	254 €
Alto Paris Original Color 34	178 €
Estantería Mini 3 Huecos Color 34	144 €

Detalles pensados para ti

Todas las configuraciones,
acabados y precios. Páginas 110-113



CAJONES ALTA GAMA
Extracción total, soft
close y triple regulación

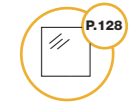

**ESPEJOS
PREMIUM**



COMPLEMENTOS

DISEÑO | GAMA | SOLUCIONES



CAJONES ALTA GAMA

- Extracción total
- Soft close
- Triple regulación
- Costados en acero inoxidable
- Organizadores de serie en todas las colecciones



AUXILIARES PARIS

Columna Paris Original (Unidad) | Color 34
286 €

Estantería Mini 4 Huecos | Color 54
232 €

Conjunto 2 Columnas + Estantería Mini 4H

804 €

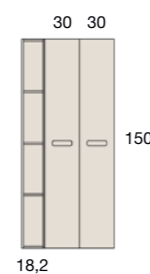

INDICAR APERTURA
DEL AUXILIAR
(izquierda o derecha)
Si no se indica, enviamos
a derecha.

AUXILIARES PARIS

Alto Paris Original (Unidad) | Color 54
178 €

Estantería Mini 3 Huecos | Color 57
144 €

Conjunto 2 Altos + 2 Estanterías Mini 3H

644 €



ENCIMERAS LACADAS TEXTURIZADAS Esquinas curvas

13 ACABADOS LACADOS DISPONIBLES, ADEMÁS DE NUESTROS 9 COLORES CON "K". LOS COLORES CON "K" CORRESPONDEN A LOS MISMOS ACABADOS DISPONIBLES EN LOS LAVABOS SOBRE ENCIMERA COLORES Y BICOLOR

El radio de nuestra encimera esquinas curvas es de 22 mm.

*Encimera lacada texturizada:
textura y calidad que solo encontrarás en Avila Dos*



LAVABO AIRE BLANCO MATE

Opción de medida: 61/71/81/101/121/121 dos senos.
Opción Lavabo Aire Negro Mate.



PARIS ORIGINAL
80 cm | 3 Cajones | Color 70 Mate
Mueble + Lavabo Brisa

665 €

Opción con Lavabo Aire

657 €

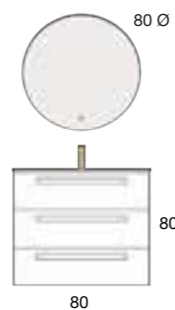

COMPONENTES	PVR
Espejo Circular Enmarcado LED Dorado	254 €



PARIS ASYMETRIC
80 cm | 2 Cajones | Color 70 Mate
Mueble + Encimera Lacada Texturizada
Esquinas Curvas Color 70 Mate +
Lavabo Sferik

751 €

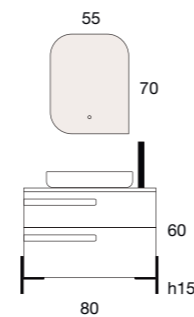

COMPONENTES	PVR
Espejo Desigual LED	183 €
Juego Patas Lungo Color Negro	102 €



PARIS ASYMETRIC
120 cm | 4 Cajones | Color 70 Mate
Mueble + Encimera Lacada Texturizada
Esquinas Curvas Color K-Oliva +
2 Lavabos Kuadrado K-Oliva

1.171 €

Opción con Lavabo Aire 2 Senos

697 €

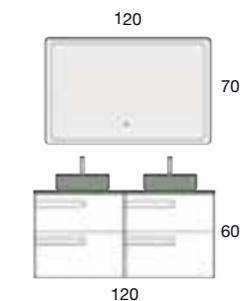

COMPONENTES	PVR
Espejo Arenado Curvo LED	249 €

Descubre más sobre los nuevos
Espejos Premium. Páginas 128-136

DISEÑOS

2 DISEÑOS DE FRENTE



UÑERO
PARIS ORIGINAL

SERVICIO EXPRES. 3 días

UÑERO
PARIS ASYMETRIC

SERVICIO RÁPIDO. 8 días

CONFIGURACIONES

MUEBLES SUSPENDIDOS



2 CAJONES
PARIS ORIGINAL

2 CAJONES
PARIS ASYMETRIC



3 CAJONES
PARIS ORIGINAL

3 CAJONES
PARIS ASYMETRIC



4 CAJONES PARIS ORIGINAL

4 CAJONES PARIS ASYMETRIC



6 CAJONES PARIS ORIGINAL

6 CAJONES PARIS ASYMETRIC

ACABADOS

22 ACABADOS

ACABADOS PARIS

● PARIS ORIGINAL ●
SERVICIO EXPRES.
Salida fábrica en 3 días

● PARIS ASYMETRIC ●
SERVICIO RÁPIDO.
Salida fábrica en 8 días

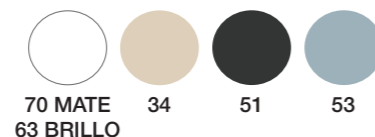

ACABADOS LACADOS

● PARIS ORIGINAL ●
Y ASYMETRIC
SERVICIO RÁPIDO.
Salida fábrica en 8 días

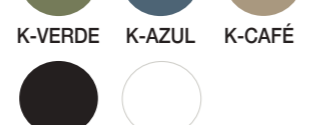
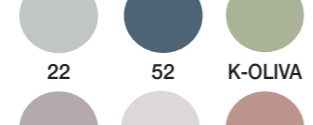
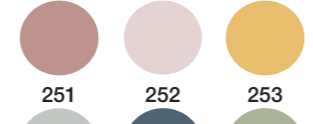
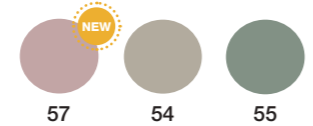

● Todos los lacados son acabado mate, excepto el 63 que es brillo.

AUXILIARES

● PARIS ORIGINAL ●
SERVICIO EXPRES. 3 días

● PARIS ASYMETRIC ●
SERVICIO RÁPIDO. 8 días

ALTO 1P



Indicar apertura izquierda o derecha.
Por defecto, enviamos a derechas.

COLUMNA 1P



NOTA COLUMNAS
Paris Original: reversibles mediante el cambio de posición de los colgadores.
Paris Asymetric: no reversibles.
Indicar apertura en el pedido.
Por defecto, enviamos a derechas.
Independientemente de la apertura, el uñero Paris Asymetric siempre va a la izquierda.
Estantes de cristal con soporte antivuelco.

SERVICIO RÁPIDO. 8 días

ESTANTERÍA MINI 3H

PVR
144 €



ESTANTERÍA MINI 4H

PVR
232 €



LA COLECCIÓN OFRECE EL UÑERO PARIS ORIGINAL Y PARIS ASYMETRIC. SIN EMBARGO SERÁ EL UÑERO PARIS ORIGINAL EL ÚNICO QUE ESTARÁ DISPONIBLE EN NUESTRO CATÁLOGO SOLO BOOK

TÉCNICO PARIS

● PARIS ORIGINAL ●
SERVICIO EXPRES.
Salida fábrica en 3 días

● PARIS ASYMETRIC ●
SERVICIO RÁPIDO.
Salida fábrica en 8 días

FONDO NORMAL 46cm / REDUCIDO 39cm

**2 CAJONES
4 CAJONES**

ANCHO	PVR
60	376 €
70	420 €
80	420 €
100	462 €
120 2 Cajones	511 €
120 4 Cajones	743 €
140 4 Cajones	830 €

El mueble de 4 cajones de 120 es compatible con:

- Lavabo Aire y Plus de doble seno.
- Seno desplazado, solamente lavabo Aire Modular.
- Todas la encimeras para lavabo sobre encimera, exceptuando seno centrado.

**3 CAJONES
6 CAJONES**

ANCHO	PVR
60	482 €
70	534 €
80	534 €
100	588 €
120 3 Cajones	649 €
120 6 Cajones	953 €
140 6 Cajones	1.057 €

El mueble de 6 cajones de 120 es compatible con:

- Lavabo Aire y Plus de doble seno.
- Seno desplazado, solamente lavabo Aire Modular.
- Todas la encimeras para lavabo sobre encimera, exceptuando seno centrado.

NOTA IMPORTANTE MUEBLES PARIS
Posibilidad de cajón diáfano en todos los muebles. Desplazamiento no estándar de cajón en caso de no solicitarnos la encimera o lavabo: incremento de 40 € PVR.

SERVICIO RÁPIDO. 8 días

ESTANTE DISEÑO

PVR
70 €



ESTANTE DISEÑO CON TOALLERO

PVR
97 €



● Exclusivamente en todos nuestros acabados lacados mate.



PATAS DECORATIVAS

PATAS DECORATIVAS, LOS MUEBLES DEBEN ESTAR SUJETOS A LA PARED

JUEGO PATAS LUNGO

Para muebles de fondo normal (46 cm) y fondo reducido (39 cm)

ALTURA	ESTÁNDAR	LACADOS/DORADO
h 10	97 €	134 €
h 15	102 €	139 €
h 20	111 €	149 €
h 26	111 €	149 €

10 cm. Mueble 3 cajones con lavabo integral.
15 cm. Mueble 2 cajones con lavabo sobre encimera.
20 cm. Mueble 2 cajones con lavabo sobre encimera, para quienes prefieran mayor altura, ideal para personas de estatura alta.
26 cm. Mueble 2 cajones con lavabo integral.

● Colores estándar en negro y blanco.
● Exclusivamente acabados mate.
● Ver acabados lacados mate en pág. 139

JUEGO 4 PATAS

Los juegos de 4 patas tienen opción de cromo y negro

ALTURA	PVR
h 10	20 €
h 15	25 €

SERVICIO EXPRES. 3 días

BANCADAS

STILETTO H15cm

Para mueble 2 cajones de altura 60 cm cuando lleva lavabo sobre encimera

DESCRIPCIÓN	PVR
Para módulo 80	132 €
Para módulo 100	137 €
Para módulo 120	142 €

Indicar en el pedido acabado blanco o negro.

SERVICIO EXPRES. 3 días

STILETTO H25cm

Para mueble 2 cajones de altura 60 cm cuando lleva lavabo integral

DESCRIPCIÓN	PVR
Para módulo 80	139 €
Para módulo 100	144 €
Para módulo 120	152 €

Indicar en el pedido acabado blanco o negro.

SERVICIO EXPRES. 3 días



Pedidos que contengan sólo lavabos, tienen un incremento de 30 euros en concepto de transporte y embalaje especial. Para cubrir portes, deben ir acompañados de un mueble.

LAVABOS
INTEGRADOS

SERVICIO EXPRÉS
Salida fábrica en 3 días

Lavabo AIRE Porcelana



MEDIDA	PVR
61	97 €
71	123 €
81	123 €
101 1 Seno	164 €
101 2 Senos	259 €
121 1 Seno	234 €
121 2 Senos	277 €
141 2 Senos	414 €

● Mueble de 100 cm con lavabo Aire de 101 cm de doble seno: el cajón superior no lleva organizadores, el diseño no lo permite.

Lavabo AIRE Porcelana GRIFO A PARED



MEDIDA	PVR
81	141 €
101 1 Seno	189 €
121 1 Seno	269 €
121 2 Senos	310 €

Lavabo AIRE Porcelana Blanco/Negro Mate



MEDIDA	PVR
61	173 €
71	222 €
81	225 €
101 1 Seno	282 €
121 1 Seno	369 €
121 2 Senos	400 €

Lavabo AIRE Seno Desplazado



MEDIDA	PVR
81	153 €
101	203 €
121**	295 €
121 Aire Modular	295 €

**Para mueble de 120 cm con 2 y 3 cajones.

Opción seno a izquierda y a derecha. Indicar en el pedido.

● Aire Modular para mueble de 120 cm con 4 y 6 cajones.

Lavabo BRISA Porcelana



MEDIDA	PVR
61	98 €
81	131 €
101 1 Seno	176 €
121 1 Seno	253 €
121 2 Senos	294 €

Lavabo PLUS Porcelana (Fondo normal/Fondo reducido)



MEDIDA	PVR
61	83 €
71	103 €
81	103 €
101	139 €
* 121 1 Seno	211 €
* 121 2 Senos	262 €

* Sin opción de fondo reducido (39 cm).

Lavabo SOLIDO (Cobertura Solid Surface)



MEDIDA	PVR
80,5	222 €
100,5	250 €
120,5 1 Seno	323 €

Lavabo SOLIDO Seno Desplazado (Cobertura Solid Surface)

MEDIDA	PVR
120,5	323 €

● Opción seno a izquierda y a derecha (Indicar en el pedido).

ENCIMERAS PARA LAVABOS SOBRE ENCIMERA

ENCIMERA LAMINADA

Servicio Expres 3 días

ANCHO	1 SENO	2 SENOS
61	84 €	
71	99 €	
81	99 €	
101	114 €	161 €
121	145 €	192 €
141	152 €	199 €

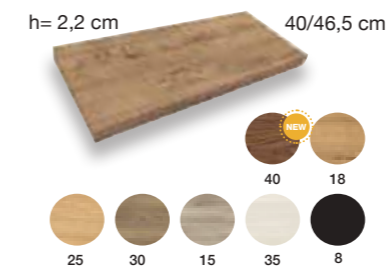

ENCIMERA LACADA TEXTURIZADA ESQUINAS RECTAS

Servicio Rápido 8 días

ANCHO	1 SENO	2 SENOS
61	124 €	
71	129 €	
81	129 €	
101	148 €	195 €
121	187 €	234 €
141	226 €	273 €

ENCIMERA LACADA TEXTURIZADA ESQUINAS CURVAS

Servicio Rápido 8 días

ANCHO	1 SENO	2 SENOS
61	149 €	
71	155 €	
81	155 €	
101	178 €	225 €
121	224 €	271 €
141	271 €	318 €

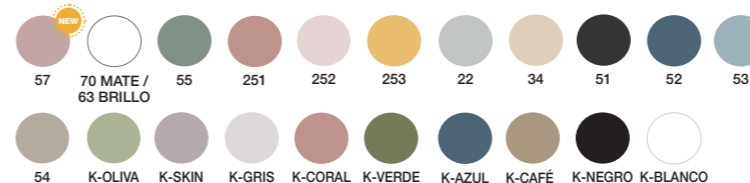

ENCIMERA PET

Servicio Expres 3 días

ANCHO	1 SENO	2 SENOS
61	114 €	
71	147 €	
81	147 €	
101	186 €	223 €
121	225 €	272 €
141	237 €	287 €



ENCIMERA DE PIEDRA COMPACTA

Servicio Estándar 15 días

ANCHO	1 SENO	2 SENOS
61	262 €	
71	317 €	
81	345 €	
101	430 €	480 €
121	542 €	601 €
141	683 €	733 €

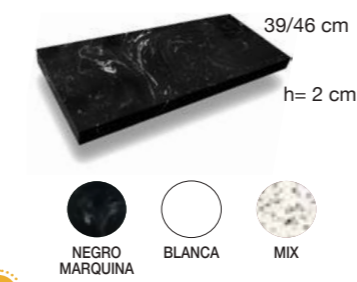

NOTA ENCIMERAS

Indicar si lleva calado para grifo y lavabo, y su posición. Fondo normal y reducido mismo precio. Encimeras Pet exclusivamente fondo normal. Adaptación taladros para lavabos cliente > incremento de 45 € PVR. Adaptación taladros a distancia no estándar > incremento de 30 € PVR.

LAVABOS PORCELANA
SOBRE ENCIMERA

SERVICIO EXPRÉS
Salida fábrica en 3 días

BOL

MEDIDA	PVR
40 Ø x 15	133 €

● Posición de grifo izquierda o derecha.

CIRCULAR

MEDIDA	PVR
35 Ø x 12	148 €

● Posición de grifo centrado, izquierda o derecha.

● Con encimera fondo reducido, solo izquierda o derecha.

CIRCULAR Grifo

MEDIDA	PVR
40,5 Ø x 14,5	134 €

SFERIK

MEDIDA	PVR
45 Ø x 7	176 €

● Posición de grifo izquierda o derecha. Ver plano pág. 12

ESPIGA

MEDIDA	PVR
35,5 Ø x 13	187 €

● Posición de grifo centrado, izquierda o derecha.

● Con encimera fondo reducido, solo izquierda o derecha.

RIGA

MEDIDA	PVR
36 Ø x 12	194 €

● Posición de grifo centrado, izquierda o derecha.

● Con encimera fondo reducido, solo izquierda o derecha.

OVALADO

MEDIDA	PVR
46 x 33 x 13	144 €

● Posición de grifo centrado, izquierda o derecha.

● Con encimera fondo reducido, solo izquierda o derecha.

OVALADO Grifo

MEDIDA	PVR
50 x 38 x 12	144 €

PETRA

MEDIDA	PVR
45,5 x 32,5 x 13,5	196 €

● Posición de grifo centrado, izquierda o derecha.

● Con encimera fondo reducido, solo izquierda o derecha.

LAVABOS KOLORES / BICOLOR

SERVICIO ESTÁNDAR
Salida fábrica en 15 días



9 ACABADOS KOLORES

CIRCULO

MEDIDA	PVR
37 Ø x 12	207 €

● Posición de grifo centrado, izquierda o derecha.

OVALADO

MEDIDA	PVR
46 x 33 x 13	203 €

● Posición de grifo centrado, izquierda o derecha.

KUADRADO

MEDIDA	PVR
36 x 36 x 12	240 €

● Posición de grifo centrado, izquierda o derecha.

SFERIK

MEDIDA	PVR
45 Ø x 7	271 €

● Posición de grifo izquierda o derecha. Ver plano pág. 12

NOTA LAVABOS KOLORES / BICOLOR
Con encimera fondo reducido, posición del grifo exclusivamente izquierda o derecha. Lavabos Bicolor: Exterior en mate e interior en brillo.

Natalia Collection

ESSENTIALS COLLECTIONS

Diseño ergonómico.
Apertura integrada en el frente.



ACABADOS NATALIA

SERVICIO EXPRÉS. Salida fábrica en 3 días

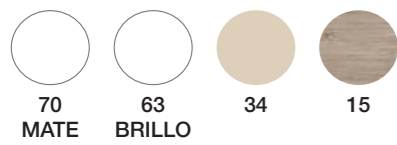

ACABADOS LACADOS

SERVICIO RÁPIDO. Salida fábrica en 8 días

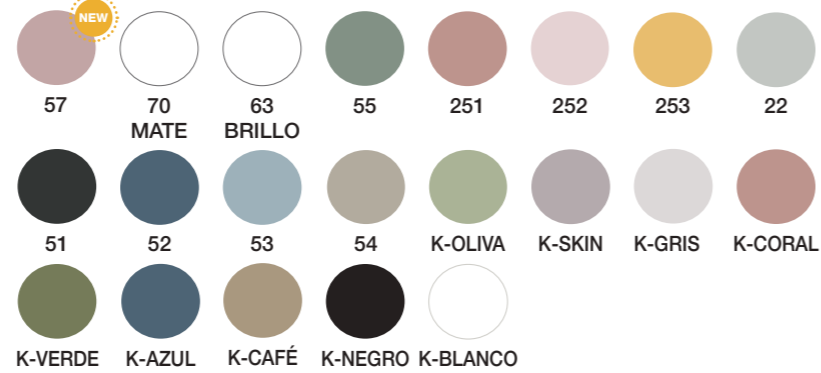

• Todos los lacados son acabado mate, excepto el 63 que es brillo.

Los colores con "K" corresponden a los mismos acabados disponibles en los lavabos sobre encimera colores y bicolor

NATALIA
80 cm | 2 Cajones | Color 70 Mate
Mueble + Lavabo Solido

668 €

Opción con Lavabo Aire

569 €

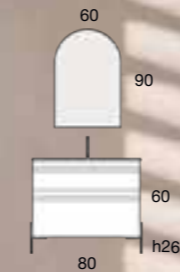

COMPONENTES	PVR
Espejo Niko LED	206 €
Enmarcado Negro Cepillado	
Toallero Negro Mate	66 €
Juego Patas Lungo Color Negro	111 €





NATALIA
80 cm | 2 Cajones | Color 15
Mueble + Encimera Lacada Texturizada Color K-Negro + Lavabo Circulo K-Negro

780 €

Opción con Lavabo Aire

569 €

116 / WWW.AVILADOS.COM

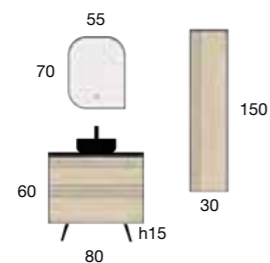

COMPONENTES	PVR
Espejo Desigual LED	183 €
Columna (Unidad) Color 15	300 €
Bancada Stiletto Color Negro	132 €

AUXILIARES NATALIA

Columna (Unidad) | Color 15

300 €

Taburete Frida | Patas Taburete Color Negro

Almacenaje Color 34

216 €

Conjunto 2 Columnas + Taburete Frida

816 €

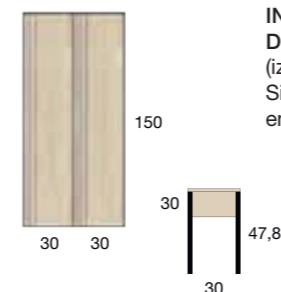

INDICAR APERTURA DEL AUXILIAR (izquierda o derecha) Si no se indica, enviamos a derecha.

NATALIA
100 cm | 1 Cajón | Color 15
Mueble + Lavabo Brisa

513 €

Opción con Lavabo Aire

501 €

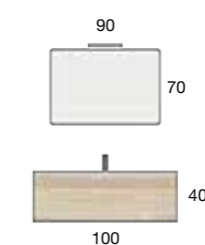

COMPONENTES	PVR
Espejo Luna Curva LED	233 €
Aplique LED Cromo 30	49 €

Natalia Collection

ESSENTIALS

NATALIA

120 cm | 4 Cajones | Color 70 Mate

Mueble + Encimera Lacada Texturizada
Color K-Café + Lavabo Kuadrado K-Café

1.209 €

Opción con Lavabo Aire 2 Senos

1.059 €

COMPONENTES	PVR
Espejo Circular	79 €
Aplique Redondo (Unidad)	43 €
Toallero Cromo 36	66 €

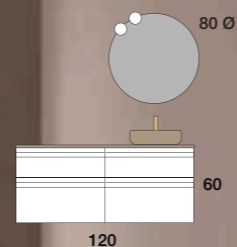

NATALIA

120 cm | 4 Cajones | Color 70 Mate

Mueble + Encimera Piedra Mix +
2 Lavabos Circular

1.679 €

Opción con Lavabo Aire 2 Senos

1.059 €

COMPONENTES	PVR
Espejo Flow LED (Unidad) Enmarcado Negro	280 €

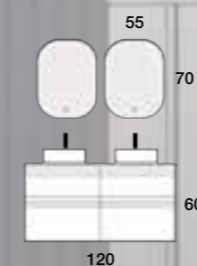

Descubre más sobre los nuevos
Espejos Premium. Páginas 128-136

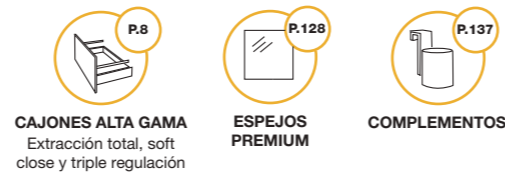

NATALIA
60 cm | 2 Cajones | Color 252
Mueble + Encimera Pet Blanco +
Lavabo Bol

643 €

COMPONENTES	PVR
Espejo Ovy Arenado LED	196 €



NATALIA
120 cm | 4 Cajones | Color 22
Mueble + Encimera Lacada Texturizada
Color 22 + 2 Lavabos Circular

1.309 €

Opción con Lavabo Aire 2 Senos

1.059 €

COMPONENTES	PVR
Camerino 3 Puertas Costados Vistos Color 57	398 €

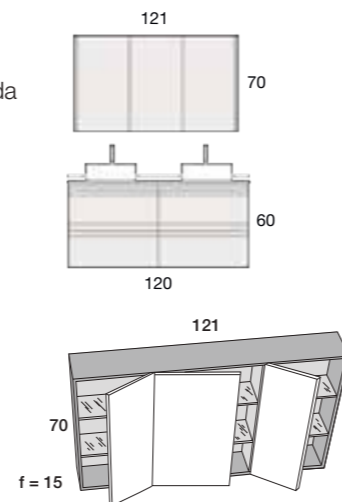

PARA MÁS DETALLES DE NUESTROS
CAMERINOS, VER PÁG. 136

NATALIA
100 cm | 2 Cajones | Color K-Verde
Mueble + Lavabo Aire 2 Senos

756 €

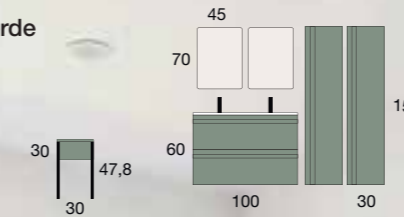

COMPONENTES	PVR
Espejo Luna Curva (Unidad)	43 €
Columna (Unidad) Color K-Verde	300 €
Taburete Frída Patas Taburete Color Negro Almacenaje Color K-Verde	216 €





CAJONES ALTA GAMA
Extracción total, soft
close y triple regulación



ESPEJOS PREMIUM



COMPLEMENTOS

DISEÑO | GAMA | SOLUCIONES



NATALIA
100 cm | 3 Cajones | Color 22
Mueble + Lavabo Brisa

805 €

Opción con Lavabo Plus

768 €

COMPONENTES	PVR
Espejo Circular LED Enmarcado Negro	301 €
Juego Patas Essentials	20 €

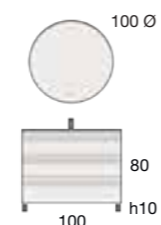

FONDO REDUCIDO 39 CM

NATALIA
100 cm | 3 Cajones | Color 54
Mueble + Lavabo Aire

793 €

COMPONENTES	PVR
Espejo Aluminium Pro	107 €
Aplique LED Cromo 100	137 €
Porta Secador	35 €



DISEÑO
 UÑERO LABRADO



CONFIGURACIONES
 MUEBLES SUSPENDIDOS



1 CAJÓN



2 CAJONES



3 CAJONES



4 CAJONES



6 CAJONES

ACABADOS

ACABADOS NATALIA

SERVICIO EXPRES.
 Salida fábrica en 3 días

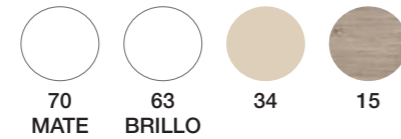

70 MATE

63 BRILLO



34

15

ACABADOS LACADOS

SERVICIO RÁPIDO.
 Salida fábrica en 8 días

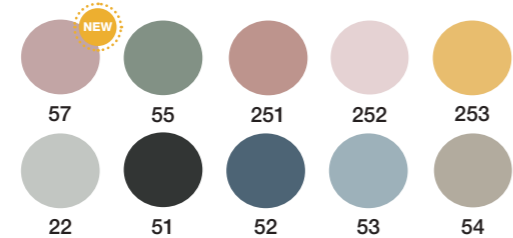

- Todos los lacados son acabado mate, excepto el 63 que es brillo.

Los colores con "K" corresponden a los mismos acabados disponibles en los lavabos sobre encimera colores y bicolor

AUXILIARES

SERVICIO EXPRES.
 Salida fábrica en 3 días

ALTO 1P

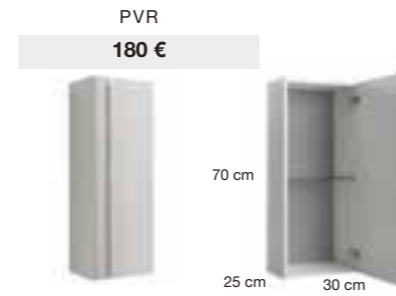

Indicar apertura izquierda o derecha. Por defecto, enviamos a derechas.

COLUMNA 1P

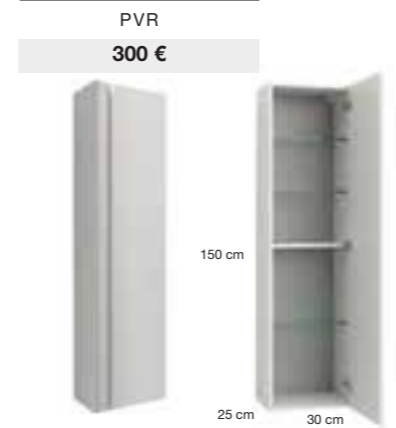

Indicar apertura izquierda o derecha. Por defecto, enviamos a derechas.

NOTA AUXILIARES
 Columnas reversibles mediante el cambio de posición de los colgadores. Estantes cristal soporte antivuelco.

SERVICIO RÁPIDO. 8 días

ESTANTERÍA MINI 3H

PVR
144 €



ESTANTERÍA MINI 4H

PVR
232 €



NOTA IMPORTANTE MUEBLES NATALIA
 Posibilidad de cajón diáfano en todos los muebles. Desplazamiento no estándar de cajón en caso de no solicitarnos la encimera o lavabo: incremento de 40 € PVR.

TÉCNICO NATALIA

FONDO NORMAL 46cm / REDUCIDO 39cm

1 CAJÓN
1 CAJÓN + 1 CAJÓN

ANCHO	PVR
60	285 €
80	313 €
100	337 €
120 1 cajón + 1 cajón	560 €



El mueble de 1 cajón + 1 cajón de 120 es compatible con:

- Lavabo Aire y Plus de doble seno.
- Seno desplazado, solamente lavabo Aire Modular.
- Todas las encimeras para lavabo sobre encimera, exceptuando seno centrado.

2 CAJONES
4 CAJONES

ANCHO	PVR
60	396 €
80	446 €
100	497 €
120 4 Cajones	782 €

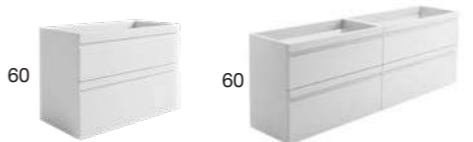

El mueble de 4 cajones de 120 es compatible con:

- Lavabo Aire y Plus de doble seno.
- Seno desplazado, solamente lavabo Aire Modular.
- Todas las encimeras para lavabo sobre encimera, exceptuando seno centrado.

3 CAJONES
6 CAJONES

ANCHO	PVR
60	503 €
80	566 €
100	629 €
120 6 Cajones	996 €



El mueble de 6 cajones de 120 es compatible con:

- Lavabo Aire y Plus de doble seno.
- Seno desplazado, solamente lavabo Aire Modular.
- Todas las encimeras para lavabo sobre encimera, exceptuando seno centrado.

SERVICIO RÁPIDO. 8 días

ESTANTE DISEÑO

PVR
70 €



- Exclusivamente en todos nuestros acabados lacados mate.

ESTANTE DISEÑO CON TOALLERO

PVR
97 €

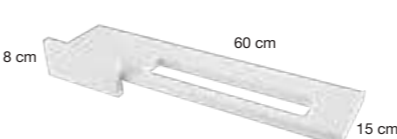

PATAS DECORATIVAS

PATAS DECORATIVAS, LOS MUEBLES DEBEN ESTAR SUJETOS A LA PARED



JUEGO PATAS LUNGO

Para muebles de fondo normal (46 cm) y fondo reducido (39 cm)

ALTURA	ESTÁNDAR	LACADOS/DORADO
h 10	97 €	134 €
h 15	102 €	139 €
h 20	111 €	149 €
h 26	111 €	149 €

- 10 cm. Mueble 3 cajones con lavabo integral.
- 15 cm. Mueble 2 cajones con lavabo sobre encimera.
- 20 cm. Mueble 2 cajones con lavabo sobre encimera, para quienes prefieran mayor altura, ideal para personas de estatura alta.
- 26 cm. Mueble 2 cajones con lavabo integral.
- Colores estándar en negro y blanco.
- Exclusivamente acabados mate.
- Ver acabados lacados mate en pág. 139

JUEGO 4 PATAS

Los juegos de 4 patas tienen opción de cromo y negro

ALTURA	PVR
h 10	20 €
h 15	25 €

SERVICIO EXPRES. 3 días

BANCADAS

STILETTO H15cm

Para mueble 2 cajones de altura 60 cm cuando lleva lavabo sobre encimera

DESCRIPCIÓN	PVR
Para módulo 80	132 €
Para módulo 100	137 €
Para módulo 120	142 €

Indicar en el pedido acabado blanco o negro.

SERVICIO EXPRES. 3 días

STILETTO H25cm

Para mueble 2 cajones de altura 60 cm cuando lleva lavabo integral

DESCRIPCIÓN	PVR
Para módulo 80	139 €
Para módulo 100	144 €
Para módulo 120	152 €

Indicar en el pedido acabado blanco o negro.

SERVICIO EXPRES. 3 días

TÉCNICO Natalia Collection

ESSENTIALS

LAVABOS

INTEGRADOS

SERVICIO EXPRÉS
Salida fábrica en 3 días

Lavabo AIRE Porcelana



Lavabo AIRE Porcelana GRIFO A PARED



Lavabo AIRE Porcelana Blanco/Negro Mate



Lavabo AIRE Seno Desplazado



MEDIDA	PVR
61	97 €
81	123 €
101 1 Seno	164 €
101 2 Senos	259 €
121 2 Senos	277 €

Mueble de 100 cm con lavabo Aire de 101 cm de doble seno: el cajón superior no lleva organizadores, el diseño no lo permite.

MEDIDA	PVR
81	141 €
101 1 Seno	189 €
121 1 Seno	269 €
121 2 Senos	310 €

MEDIDA	PVR
61	173 €
81	225 €
101 1 Seno	282 €
121 2 Senos	400 €

MEDIDA	PVR
81	153 €
101	203 €
121**	295 €
121 Aire Modular	295 €

**Para mueble de 120 cm con 2 y 3 cajones.

Opción seno a izquierda y a derecha. Indicar en el pedido.

Aire Modular para mueble de 120 cm con 4 y 6 cajones.

Lavabo BRISA Porcelana

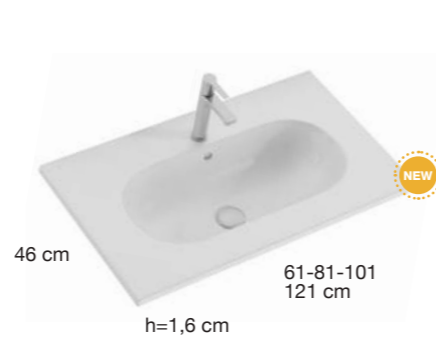

Lavabo PLUS Porcelana (Fondo normal/Fondo reducido)



MEDIDA	PVR
61	98 €
81	131 €
101 1 Seno	176 €
121 1 Seno	253 €
121 2 Senos	294 €

MEDIDA	PVR
61	83 €
81	103 €
101	139 €
* 121 2 Senos	262 €

* Sin opción de fondo reducido (39 cm).

Lavabo SOLIDO (Cobertura Solid Surface)



MEDIDA	PVR
80,5	222 €
100,5	250 €

ENCIMERAS PARA LAVABOS SOBRE ENCIMERA

ENCIMERA LAMINADA

Servicio Exprés 3 días

ANCHO	1 SENO	2 SENOS
61	84 €	
81	99 €	
101	114 €	161 €
121	145 €	192 €

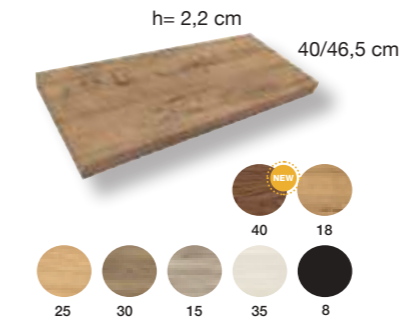

ENCIMERA LACADA TEXTURIZADA

Servicio Rápido 8 días

ANCHO	1 SENO	2 SENOS
61	124 €	
81	129 €	
101	148 €	195 €
121	187 €	234 €

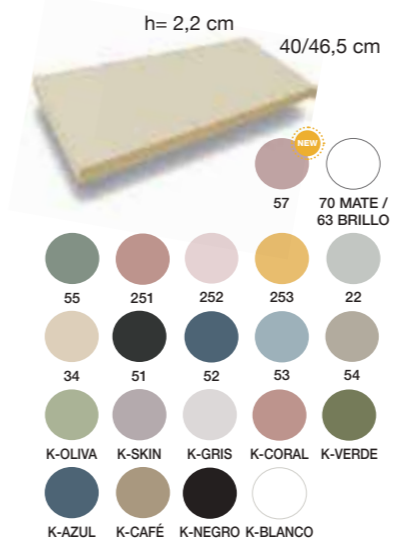

ENCIMERA PET

Servicio Exprés 3 días

ANCHO	1 SENO	2 SENOS
61	114 €	
81	147 €	
101	186 €	223 €
121	225 €	272 €



ENCIMERA DE PIEDRA COMPACTA

Servicio Estándar 15 días

ANCHO	1 SENO	2 SENOS
61	262 €	
81	345 €	
101	430 €	480 €
121	542 €	601 €

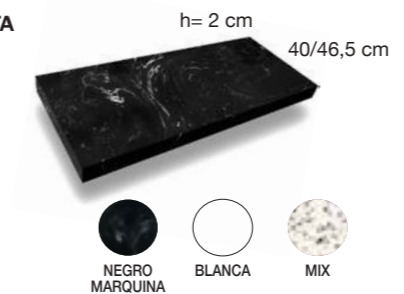

NOTA ENCIMERAS

Indicar si lleva calado para grifo y lavabo, y su posición. Fondo normal y reducido mismo precio. Encimeras Pet exclusivamente fondo normal. Adaptación taladros para lavabos cliente > incremento de 45 € PVR. Adaptación taladros a distancia no estándar > incremento de 30 € PVR.



Pedidos que contengan sólo lavabos, tienen un incremento de 30 euros en concepto de transporte y embalaje especial. Para cubrir portes, deben ir acompañados de un mueble.

LAVABOS PORCELANA

SOBRE ENCIMERA

SERVICIO EXPRÉS
Salida fábrica en 3 días



BOL

MEDIDA	PVR
40 Ø x 15	133 €

Posición de grifo izquierda o derecha.

CIRCULAR

MEDIDA	PVR
35 Ø x 12	148 €

Posición de grifo centrado, izquierda o derecha.
Con encimera fondo reducido, solo izquierda o derecha.

CIRCULAR Grifo

MEDIDA	PVR
40,5 Ø x 14,5	134 €



SFERIK

MEDIDA	PVR
45 Ø x 7	176 €

Posición de grifo izquierda o derecha. Ver plano pág. 12

ESPIGA

MEDIDA	PVR
35,5 Ø x 13	187 €

Posición de grifo centrado, izquierda o derecha.
Con encimera fondo reducido, solo izquierda o derecha.

RIGA

MEDIDA	PVR
36 Ø x 12	194 €

Posición de grifo centrado, izquierda o derecha.
Con encimera fondo reducido, solo izquierda o derecha.



OVALADO

MEDIDA	PVR
46 x 33 x 13	144 €

Posición de grifo centrado, izquierda o derecha.
Con encimera fondo reducido, solo izquierda o derecha.

OVALADO Grifo

MEDIDA	PVR
50 x 38 x 12	144 €

PETRA

MEDIDA	PVR
45,5 x 32,5 x 13,5	196 €

Posición de grifo centrado, izquierda o derecha.
Con encimera fondo reducido, solo izquierda o derecha.

LAVABOS KOLORES / BICOLOR

9 ACABADOS KOLORES

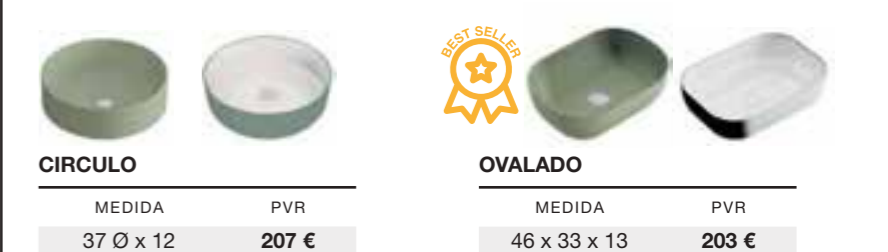

CIRCULO

MEDIDA	PVR
37 Ø x 12	207 €

Posición de grifo centrado, izquierda o derecha.

OVALADO

MEDIDA	PVR
46 x 33 x 13	203 €

Posición de grifo centrado, izquierda o derecha.



KUADRADO

MEDIDA	PVR
36 x 36 x 12	240 €

Posición de grifo centrado, izquierda o derecha.

SFERIK

MEDIDA	PVR
45 Ø x 7	271 €

Posición de grifo izquierda o derecha. Ver plano pág. 12

NOTA LAVABOS KOLORES / BICOLOR

Con encimera fondo reducido, posición del grifo exclusivamente izquierda o derecha. Lavabos Bicolor: Exterior en mate e interior en brillo.

espejos premium

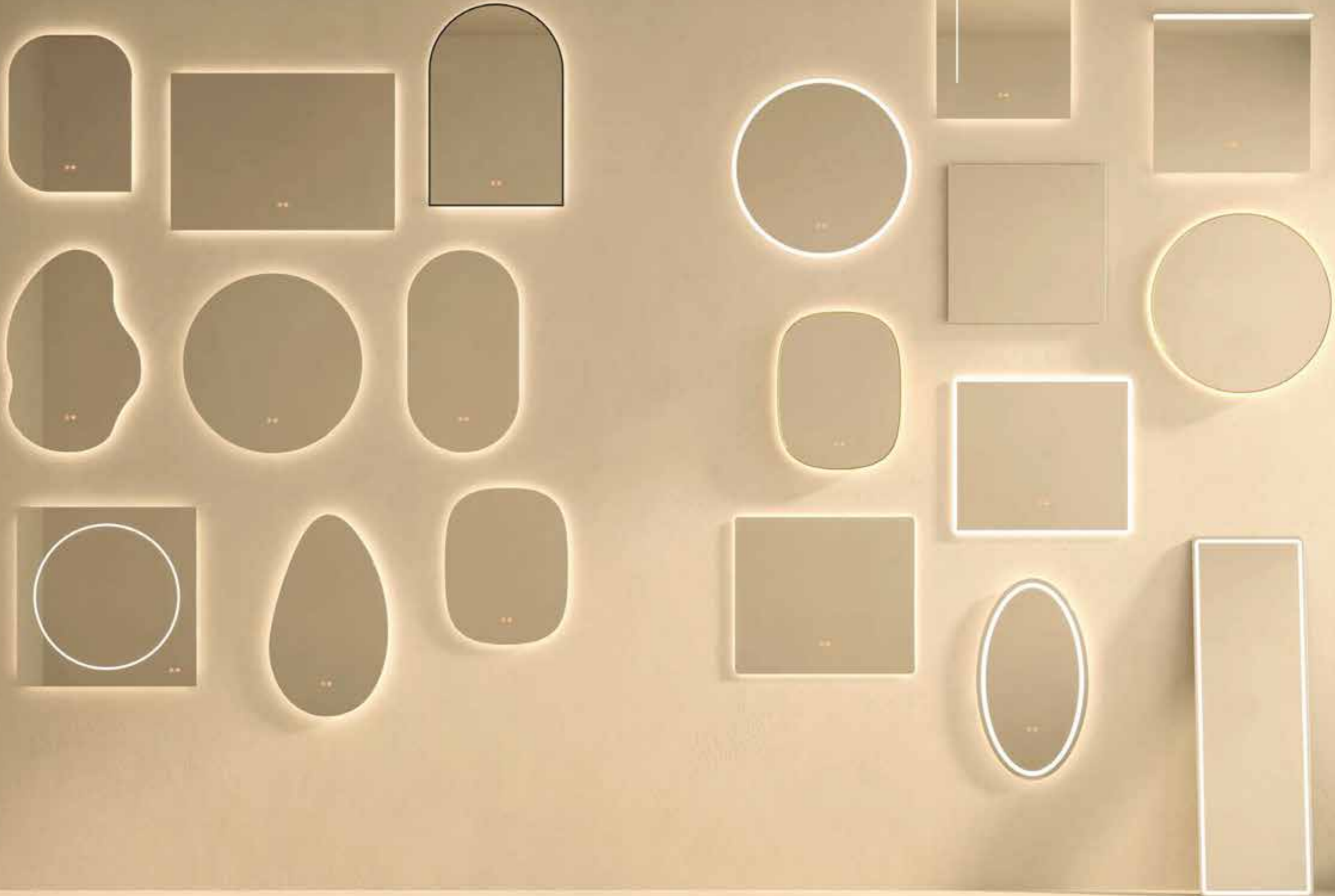

espejos

nuevos espejos PREMIUM

calidad espejos

vidrio premium · ultraclaro · máxima resistencia
EN TODOS NUESTROS ESPEJOS, CON LED Y SIN LED



PROTECCIÓN IP67

Superior al estándar, con total protección frente al polvo y alta resistencia al agua



GROSOR CRISTAL 4 mm

Vidrio de seguridad

VIDRIO PLATEADO SIN COBRE



RESPECTUOSO CON EL MEDIO AMBIENTE

120 DIODOS / ml

Cantidad de luces LED en diodos por metro lineal



EMBALAJE EN CAJA DE CARTÓN + ALGODÓN PERLADO



FÁCIL INSTALACIÓN

El espejo adopta una estructura de fácil instalación, compatible tanto con montaje horizontal como vertical

MARCO DE ALUMINIO + CAJA IMPERMEABLE

La tira LED incorpora un difusor de PVC que difumina la luz y oculta los puntos LED, creando un efecto más limpio, elegante y homogéneo

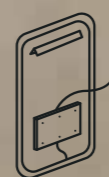

ANTI-VAHO

Activa la función antivaho para evitar la condensación en el espejo apagado automático tras 1 hora



TEMPERATURA E INTENSIDAD DE LUZ

Cambia la temperatura mediante toques cortos y mantén el sensor pulsado para regular la intensidad



3000 | 4500 | 6000 K Intensidad

Memoria de intensidad y de temperatura

1. ADHESIVO DE PROTECCIÓN FRONTAL

Capa protectora temporal que se retira antes de su uso

2. VIDRIO FLOTADO HD

Vidrio de alta transparencia y Calidad óptica superior. calidad y resistencia frente a impactos y vibraciones, con estándares de la industria del automóvil

4. CAPA REFLECTANTE DE PLATA

Proporciona una visión clara y brillante

6. PROTECTOR TÉRMICO Y RESISTENTE AL AGUA

Aumenta la resistencia frente a la temperatura y humedad

8. PROTECTOR DE SEGURIDAD

En caso de rotura, los fragmentos de vidrio quedan adheridos a la lámina protectora

3. CAPA DE ACTIVACIÓN

Tratamiento que prepara el vidrio para la correcta sensibilización del espejo

5. CAPA BASE PROTECTORA ANTI-OXIDACIÓN

Protege la capa reflectante y alarga la vida útil del espejo

7. REVESTIMIENTO ECOLÓGICO

Protección impermeable y sostenible en la parte trasera del espejo

8 CAPAS DE PRECISIÓN QUE TRANSFORMAN TU ESPEJO EN UNA GARANTÍA DE CALIDAD, RESISTENCIA Y BRILLO SUPERIOR

SERVICIO EXPRES
Salida fábrica en 3 días



Pedidos que contengan sólo espejos, tienen un incremento de 30 euros en concepto de transporte y embalaje especial. Envío gratuito al pedir 3 o más espejos con LED, o 10 o más espejos sin LED, o incluyendo un mueble en tu pedido



PROTECCIÓN
IP67



RETRO-
ILUMINADO



EMBALAJE
SEGURO



SENSOR
ANTIVAHO



SENSOR
TEMPERATURA
E INTENSIDAD



TEMPERATURA
3000 K / 4500 K / 6000 K



INTENSIDAD
DE LUZ

DISEÑO | GAMA | SOLUCIONES



Luna Curva LED
ESQUINAS CURVAS

MEDIDA	POTENCIA	LÚMENES	PVR
45 x 70	21W	3450	157 €
60 x 70	23W	3547	169 €
70 x 70	25W	3836	207 €
80 x 70	27W	4140	207 €
90 x 70	30W	4430	233 €
100 x 70	31W	4720	233 €
120 x 70	34W	5313	242 €
140 x 70	38W	5906	329 €
160 x 70	41W	6500	367 €
180 x 70	45W	7313	412 €



Luna Recta LED

MEDIDA	POTENCIA	LÚMENES	PVR
60 x 70	23W	3547	158 €
80 x 70	27W	4140	201 €
100 x 70	31W	4720	229 €
120 x 70	34W	5313	238 €
140 x 70	38W	5906	308 €
160 x 70	41W	6500	343 €



Lúmina LED

MEDIDA	POTENCIA	LÚMENES	PVR
60 x 70	23W	3547	204 €
80 x 70	27W	4140	232 €
100 x 70	31W	4720	257 €
120 x 70	34 W	5313	288 €

Medida grosor del arenado: 6 mm



Eclipse LED

MEDIDA	POTENCIA	LÚMENES	PVR
80 x 80	29W	4416	239 €

Medida grosor del arenado: 10 mm



Nube LED

MEDIDA	POTENCIA	LÚMENES	PVR
60 x 90	27W	3657	206 €



Gota LED

MEDIDA	POTENCIA	LÚMENES	PVR
53 x 90	26W	2768	198 €



Arenado Curvo LED
ESQUINAS CURVAS

MEDIDA	POTENCIA	LÚMENES	PVR
60 x 70	23W	3543	175 €
80 x 70	27W	3657	213 €
100 x 70	31W	4715	237 €
120 x 70	34W	5313	249 €
140 x 70	38W	5796	335 €
160 x 70	41W	6348	374 €

Medida grosor del arenado: 20 mm



Circular Arenado LED

MEDIDA	POTENCIA	LÚMENES	PVR
80 Ø	23W	3542	225 €

Medida grosor del arenado: 20 mm



Ovy Arenado LED

MEDIDA	POTENCIA	LÚMENES	PVR
50 x 90	23W	3657	196 €

Medida grosor del arenado: 20 mm



Ovalado LED

MEDIDA	POTENCIA	LÚMENES	PVR
50 x 90	23W	3547	176 €



Niko LED

MEDIDA	POTENCIA	LÚMENES	PVR
60 x 90	27W	3657	206 €

ACABADOS ENMARCADO
Negro mate efecto cepillado
o dorado mate efecto cepillado.
Indicar en el pedido.

Nuestro espejo Niko LED incluye siempre enmarcado

new

EN NUESTROS ESPEJOS LED

ANTIVAHO
*Olvidate del vapor
con nuestro
Antivaho integrado*

**INTENSIDAD
DE LUZ**
*Controla el brillo a
tu medida para una
iluminación perfecta*

TEMPERATURA
*3000 - 4500 - 6000 K
3 tonos ajustables
a tu gusto*

● **ESPEJOS DE GRAN FORMATO (140-160-180 cm) CON EMBALAJE
EXTRA REFORZADO PARA MÁXIMA PROTECCIÓN**

LOS ESPEJOS PREMIUM SE INCORPORAN TAMBIÉN A NUESTRO CATÁLOGO SOLO BOOK

NUEVOS Espejos PREMIUM

SERVICIO EXPRÉS
Salida fábrica en 3 días



Pedidos que contengan sólo espejos, tienen un incremento de 30 euros en concepto de transporte y embalaje especial. Envío gratuito al pedir 3 o más espejos con LED, o 10 o más espejos sin LED, o incluyendo un mueble en tu pedido



PROTECCIÓN
IP67



RETRO-
ILUMINADO



EMBALAJE
SEGURO



SENSOR
ANTIVAHO



SENSOR
TEMPERATURA
E INTENSIDAD



TEMPERATURA
3000 K / 4500 K / 6000 K



INTENSIDAD
DE LUZ

LA MISMA CALIDAD EN NUESTROS ESPEJOS CON LED Y SIN LED
vidrio premium · ultraclaro · máxima resistencia



Flow LED

MEDIDA	POTENCIA	LÚMENES	PVR
55 x 70	22W	3381	183 €
80 x 70	26W	3657	207 €



Luna Circular LED

MEDIDA	POTENCIA	LÚMENES	PVR
80 Ø	23W	3542	181 €



Desigual LED

MEDIDA	POTENCIA	LÚMENES	PVR
55 x 70	23W	3381	183 €
80 x 70	27W	3657	207 €

- Espejo de 55:
Opción de pico a la derecha o izquierda.
Indicar en el pedido. Por defecto, enviamos pico a la derecha.
- Espejo de 80:
Exclusivamente opción de pico a la derecha.



Luna Curva
ESQUINAS CURVAS

MEDIDA	PVR	MEDIDA	PVR
45 x 70	43 €	100 x 70	74 €
60 x 70	50 €	120 x 70	89 €
70 x 70	60 €	140 x 70	176 €
80 x 70	60 €	160 x 70	192 €
90 x 70	74 €	180 x 70	201 €

10 OPCIONES DE MEDIDAS



Luna Recta

MEDIDA	PVR
60 x 70	44 €
80 x 70	52 €
100 x 70	64 €
120 x 70	79 €
140 x 70	161 €
160 x 70	171 €



Luna Circular

MEDIDA	PVR
50 Ø	59 €
80 Ø	79 €
100 Ø	101 €



Flow Enmarcado LED

MEDIDA	POTENCIA	LÚMENES	PVR
55 x 70	22W	3381	280 €
80 x 70	26W	3657	304 €



Circular Enmarcado LED

MEDIDA	POTENCIA	LÚMENES	PVR
80 Ø	23W	3542	254 €
100 Ø	31W	4719	301 €

ACABADOS LACADOS EXPRÉS

Para Espejo Flow y Circular

SERVICIO EXPRÉS. Salida fábrica en 3 días

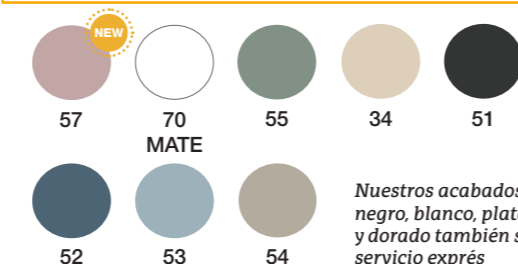

Nuestros acabados negro, blanco, plata y dorado también son servicio exprés

ACABADOS LACADOS RÁPIDOS

Para Espejo Flow y Circular

SERVICIO RÁPIDO. Salida fábrica en 8 días

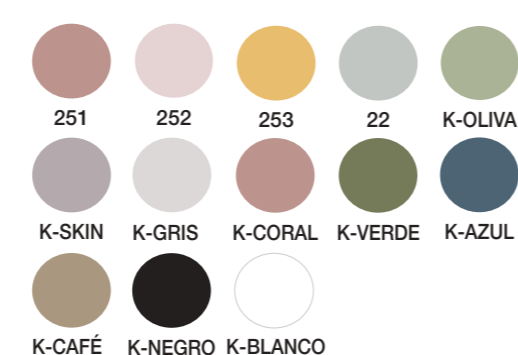

Aluminium Pro con
cornisa LED TAMBIÉN
RETROILUMINADO

MEDIDA	POTENCIA	LÚMENES	PVR
60 x 70	23W	3547	197 €
70 x 70	25W	3818	209 €
80 x 70	27W	3657	224 €
90 x 70	30W	4416	240 €
100 x 70	31W	4715	258 €
120 x 70	34W	5313	287 €



Aluminium Pro

MEDIDA	PVR
60 x 70	75 €
70 x 70	82 €
80 x 70	90 €
90 x 70	97 €
100 x 70	107 €
120 x 70	124 €



Ovalado

MEDIDA	PVR
50 x 90	65 €

LOS ESPEJOS PREMIUM
SE INCORPORAN TAMBIÉN
A NUESTRO CATÁLOGO
SOLO BOOK

ACABADOS ENMARCADO FLOW Y CIRCULAR
Negro, blanco, plata, dorado y lacados mate, a juego con los muebles. Indicar en el pedido.

- ESPEJOS DE GRAN FORMATO (140-160-180 cm) CON EMBALAJE EXTRA REFORZADO PARA MÁXIMA PROTECCIÓN

La versión mejorada de nuestro antiguo espejo sobre tablero

NOTA ALUMINIUM PRO CON CORNISA LED

180 Diodos / ml
Cantidad de luces LED en diodos por metro lineal

Camerinos

Los camerinos pueden llevar aplique



Camerinos casco e interiores en color gris

MEDIDA	PVR
61 2P (30,5+30,5)	188 €
81 2P (40,5+40,5)	218 €
101 3P (30,5+40+30,5)	303 €
121 3P (40,5+40+40,5)	344 €

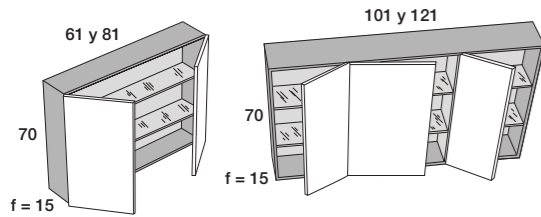

Camerinos Costados Vistos

MEDIDA	PVR
61 2P (30,5+30,5)	242 €
81 2P (40,5+40,5)	272 €
101 3P (30,5+40+30,5)	357 €
121 3P (40,5+40+40,5)	398 €

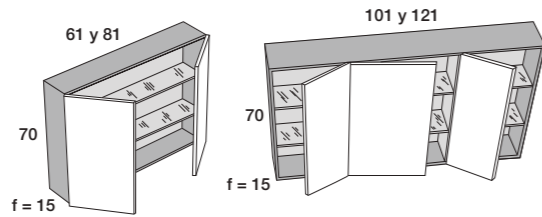

Espejo Look LED

Posibilidad de colocar en la pared o a suelo (soporte incluido)

MEDIDA	POTENCIA	LÚMENES	PVR
50 x 160	38W	5796	277 €

Medida grosor del arenado: 15 mm

Como colocar:

- A pared
- A suelo con pata trasera

Caja trasera estanca con enchufe incorporado.

SERVICIO EXPRÉS
Salida fábrica en 3 días

ACABADOS LAMINADOS
Para Camerinos Costados Vistos

SERVICIO EXPRÉS
Salida fábrica en 3 días



ACABADOS LACADOS
Para Camerinos Costados Vistos

SERVICIO EXPRÉS
Salida fábrica en 3 días

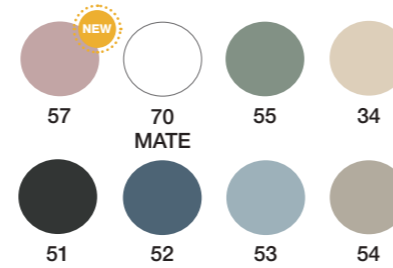

SERVICIO RÁPIDO
Salida fábrica en 8 días

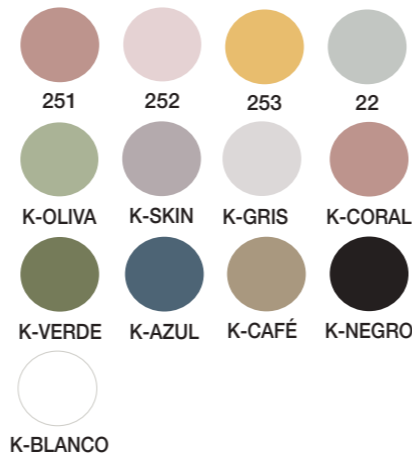

LOS ESPEJOS PREMIUM SE INCORPORAN TAMBIÉN A NUESTRO CATÁLOGO SOLO BOOK

SERVICIO EXPRÉS
Salida fábrica en 3 días

Apliques



LED CROMO

ANCHO	PVR	W	K	LM
30	49 €	8	5700	580
45	73 €	10	5700	757
60	92 €	11	5700	955
80	120 €	15	5700	1270
100	137 €	15	5700	1270
120	149 €	18	5700	1532



LED NEGRO

ANCHO	PVR	W	K	LM
30	58 €	8	5700	580



REDONDO

ANCHO	PVR	W	K
12 Ø	43 €	5	4000



CUADRADO

ANCHO	PVR	W	K
7,5 x 7,5	34 €	4	4000



ORBIS CROMO / ORBIS NEGRO

ANCHO	PVR	W	K
36,5	59 €	7,5	4000 Para espejo de 50 Ø
57,7	69 €	12,5	4000 Para espejo de 80 Ø
71,8	85 €	15,5	4000 Para espejo de 100 Ø

Un buen aplique aporta la mejor luminosidad para tu baño.

Complementos



TOALLEROS

CM	ACABADO	PVR
29	Cromo	60 €
29	Blanco Mate	60 €
29	Negro Mate	60 €
36	Cromo	66 €
36	Blanco Mate	66 €
36	Negro Mate	66 €

NOTA: Toallero de 36 cm para módulos estándar y de 29 cm para módulos de fondo reducido o para quien desee un toallero más pequeño.



TOALLERO ELENA ATORNILLADO

CM	ACABADO	PVR
40	Cromo	86 €

- Único toallero compatible con muebles y lavabos ELENA.
- También disponible en las demás colecciones.



PORTA SECADOR

ACABADO	PVR
Cromo	35 €



PORTA PLANCHA

ACABADO	PVR
Cromo	50 €



PERCHA

ACABADO	PVR
Cromo	33 €
Negro Mate	33 €



PORTARROLLOS

ACABADO	PVR
Cromo	42 €
Negro Mate	42 €



SIFÓN TOTI

PVR
51 €



VÁLVULAS CLICK-CLACK

ACABADO	PVR
Cromo	24 €
Blanco Mate	37 €
Negro Mate	37 €
Kolores*	50 €



*Servicio Estándar 15 días



ACABADOS "KOLORES"

Para válvulas KOLORES en su opción lacada.



muestrario

Nuestros acabados laminados, lacados, pet y piedras han sido cuidadosamente seleccionados por su calidad, durabilidad y valor estético. Cada color y textura refleja las tendencias más actuales del diseño, ofreciendo un abanico de posibilidades para personalizar tu baño. En el muestrario físico, es posible ver y tocar cada material, para una elección segura y acertada.

MUESTRARIO | LAMINADOS

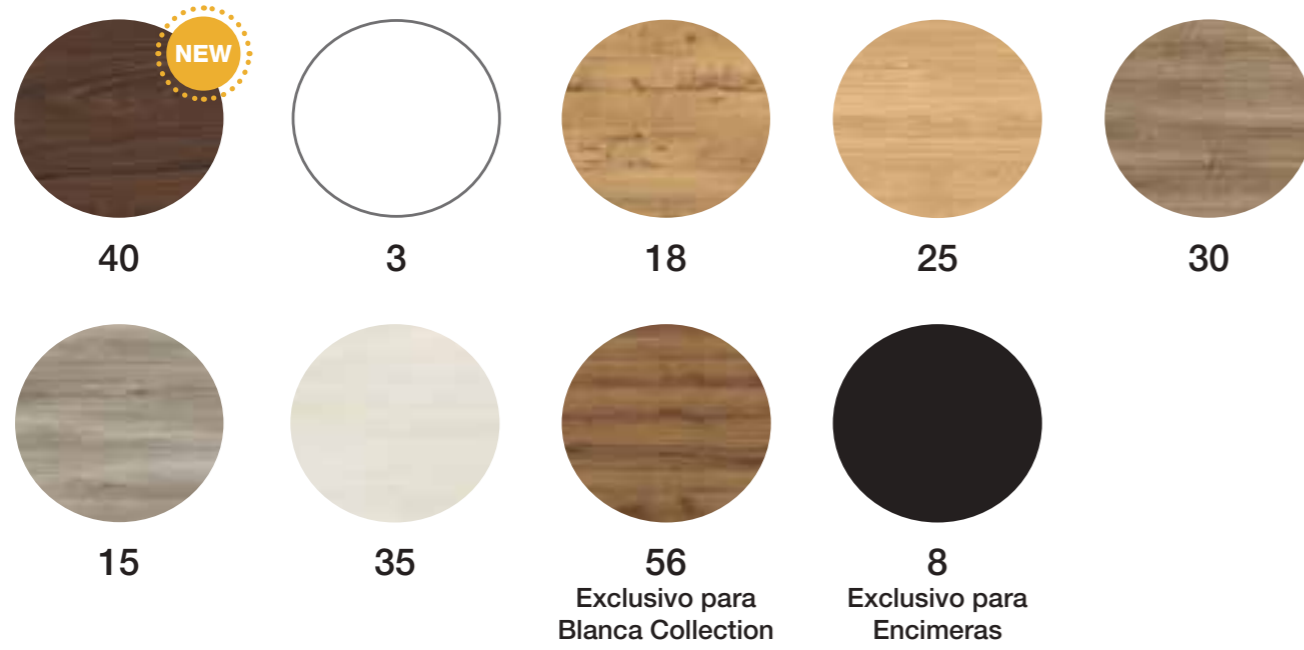

MUESTRARIO | ENCIMERAS PET



MUESTRARIO | ENCIMERAS PIEDRA



NOTA ACABADOS

Para más información sobre cada acabado, consultar en el técnico de cada colección



MUESTRARIO | LACADOS

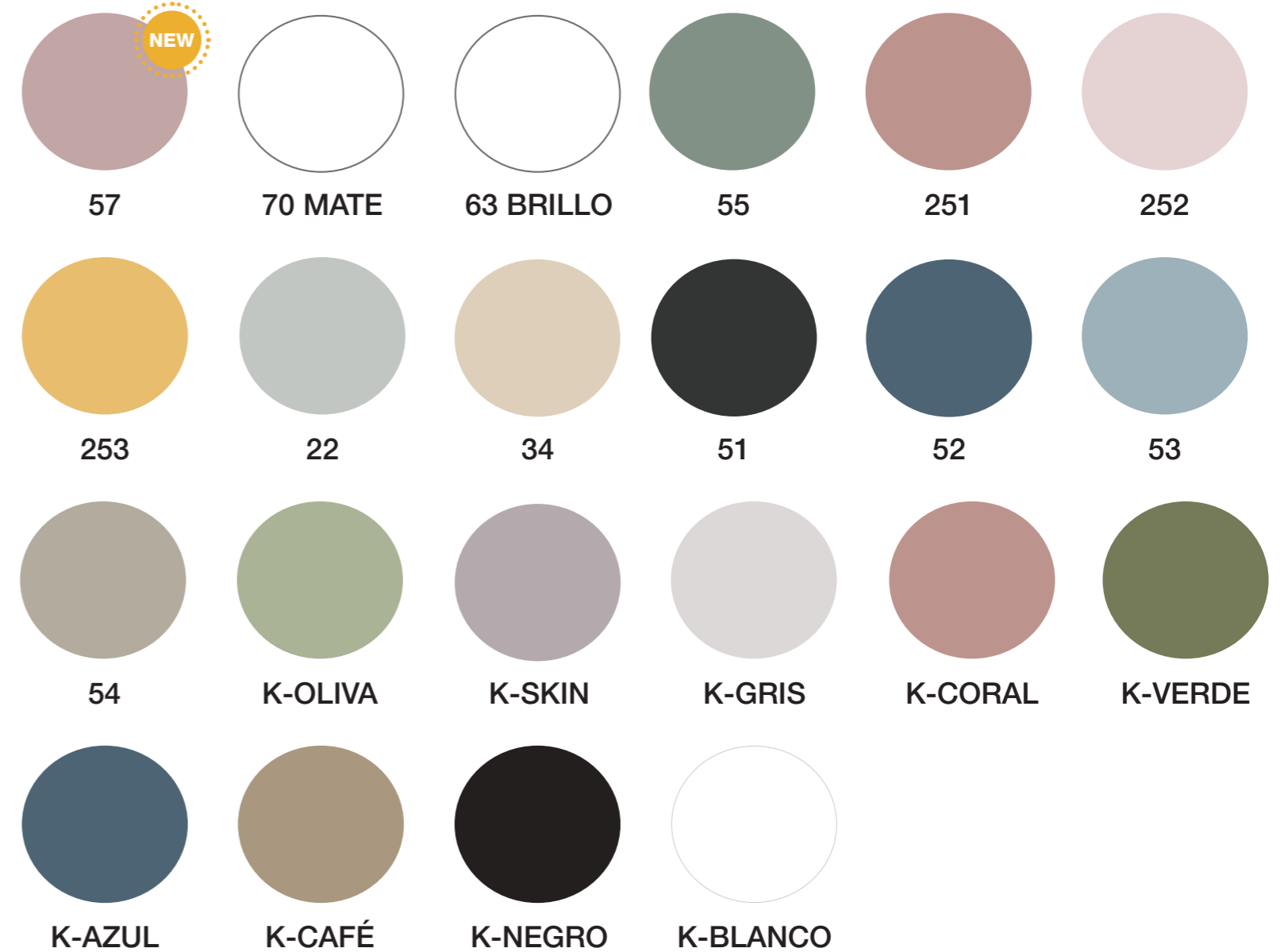

LOS NUEVOS ACABADOS 40 Y 57 ESTARÁN DISPONIBLES EN NUESTRO CATÁLOGO SOLO BOOK

Los colores con "K" corresponden a los mismos acabados disponibles en los lavabos sobre encimera colores y bicolor

Debido al proceso de impresión, los colores de este catálogo pueden presentar ligeras variaciones respecto a los originales. Para una mayor precisión, se recomienda consultar el muestrario físico.

Plazos Envío

- En pedidos con productos con distintos servicios de envío, se aplicará el servicio con mayor plazo.

Blanca Collection	Servicio Exprés 3 días	Servicio Rápido 8 días	Servicio Estándar 15 días
Acabados Blanca Antihuella e higiénico	✓		
Auxiliares Blanca Collection	Servicio Exprés 3 días	Servicio Rápido 8 días	Servicio Estándar 15 días
Alto Acabados Blanca	✓		
Columna Acabados Blanca	✓		
Estantería Mini 3 Huecos y 4 Huecos		✓	
Estante Diseño y Estante Diseño con Toallero		✓	
Carmen Collection	Servicio Exprés 3 días	Servicio Rápido 8 días	Servicio Estándar 15 días
Acabados Laminados	✓		
Acabados Lacados		✓	
Auxiliares Carmen Collection	Servicio Exprés 3 días	Servicio Rápido 8 días	Servicio Estándar 15 días
Alto Acabados Laminados	✓		
Alto Acabados Lacados		✓	
Columna Acabados Laminados	✓		
Columna Acabados Lacados		✓	
Estantería Mini 3 Huecos y 4 Huecos		✓	
Estante Diseño y Estante Diseño con Toallero		✓	
Slim Collection	Servicio Exprés 3 días	Servicio Rápido 8 días	Servicio Estándar 15 días
Acabados Laminados	✓		
Acabados Lacados		✓	
Frida Collection	Servicio Exprés 3 días	Servicio Rápido 8 días	Servicio Estándar 15 días
Mueble Estructura		✓	
Estantería Toallero		✓	
Taburete		✓	
Elena Collection	Servicio Exprés 3 días	Servicio Rápido 8 días	Servicio Estándar 15 días
Acabados Laminados	✓		
Acabados Lacados		✓	
Auxiliares Elena Collection	Servicio Exprés 3 días	Servicio Rápido 8 días	Servicio Estándar 15 días
Alto Acabados Laminados	✓		
Alto Acabados Lacados		✓	
Columna Acabados Laminados	✓		
Columna Acabados Lacados		✓	
Estantería Mini 3 Huecos y 4 Huecos		✓	
Estante Diseño y Estante Diseño con Toallero		✓	
Paris Collection	Servicio Exprés 3 días	Servicio Rápido 8 días	Servicio Estándar 15 días
Paris Original Acabados Paris	✓		
Paris Original Acabados Lacados		✓	
Paris Asymetric Acabados Paris		✓	
Paris Asymetric Acabados Lacados		✓	
Auxiliares Paris Collection	Servicio Exprés 3 días	Servicio Rápido 8 días	Servicio Estándar 15 días
Alto Paris Original Acabados Paris	✓		
Alto Paris Original Acabados Lacados		✓	
Alto Paris Asymetric Acabados Paris		✓	
Alto Paris Asymetric Acabados Lacados		✓	
Columna Paris Original Acabados Paris	✓		
Columna Paris Original Acabados Lacados		✓	
Columna Paris Asymetric Acabados Paris		✓	
Columna Paris Asymetric Acabados Lacados		✓	
Estantería Mini 3 Huecos y 4 Huecos		✓	
Estante Diseño y Estante Diseño con Toallero		✓	

Natalia Collection	Servicio Exprés 3 días	Servicio Rápido 8 días	Servicio Estándar 15 días
Acabados Natalia	✓		
Acabados Lacados		✓	

Auxiliares Natalia Collection	Servicio Exprés 3 días	Servicio Rápido 8 días	Servicio Estándar 15 días
Alto Acabados Natalia	✓		
Alto Acabados Lacados		✓	
Columna Acabados Natalia	✓		
Columna Acabados Lacados		✓	
Estantería Mini 3 Huecos y 4 Huecos		✓	
Estante Diseño y Estante Diseño con Toallero		✓	

Lavabos	Servicio Exprés 3 días	Servicio Rápido 8 días	Servicio Estándar 15 días
Porcelana	✓		
Kolores y Bicolor			✓

Encimeras	Servicio Exprés 3 días	Servicio Rápido 8 días	Servicio Estándar 15 días
Encimeras Laminadas	✓		
Encimeras Lacadas		✓	
Encimeras Pet	✓		
Encimeras Piedra			✓

Espejos y Camerinos Gris	Servicio Exprés 3 días	Servicio Rápido 8 días	Servicio Estándar 15 días
Todos excepto Enmarcados LED (Circular y Flow)	✓		
Espejos Enmarcados LED (Circular y Flow) Acabados Lacados Exprés	✓		
Espejos Enmarcados LED (Circular y Flow) Acabados Lacados Rápidos		✓	
Camerino Gris	✓		
Camerino Costados Vistos Lacados		✓	
Camerino Costados Vistos Laminados	✓		

Complementos	Servicio Exprés 3 días	Servicio Rápido 8 días	Servicio Estándar 15 días
Bancada Stiletto	✓		
Juego Patas Lungo Estándar (Negro y Blanco)	✓		
Juego Patas Lungo Lacadas y Doradas		✓	
Válvulas Click-Clack Cromo, Blanco, Negro	✓		
Válvulas Click-Clack Kolores			✓
Resto de Complementos y Apliques	✓		

CONDICIONES GENERALES

TRANSPORTE Y RECLAMACIONES:

Es imprescindible revisar la mercancía en el momento de la entrega y anotar cualquier incidencia en el albarán o PDA del transportista.

La ausencia de anotaciones implica la conformidad con el estado del producto, por lo que no se aceptarán reclamaciones posteriores.

El comprador dispone de 24 horas desde la entrega para comunicar cualquier incidencia relacionada con el transporte (roturas, daños o mal estado de la mercancía).

Pasado este plazo, AVILA DOS no se hará responsable de los daños ni de los costes derivados de reposición o transporte.

PORTES:

- Importe mínimo: 150 € neto.
- Pedidos superiores a 150 €: envío a portes pagados.
- Pedidos inferiores a 150 €: 14 € de gastos de envío.
- Pedidos que incluyan únicamente lavabos (sin muebles): recargo de 30 € por transporte y embalaje especial.
- Pedidos que contengan solo espejos, tienen un incremento de 30 € en concepto de transporte y embalaje especial. Envío gratuito al pedir 3 o más espejos con LED, o 10 o más espejos sin LED, o incluyendo un mueble en tu pedido.
- Para envíos a Canarias o Baleares, consulte las condiciones y costes adicionales.

PRECIOS:

- Los precios indicados son PVR, impuestos NO incluidos.
- Pueden sufrir modificaciones sin previo aviso, aunque se informará en el momento del pedido.

IMPAGOS:

En caso de impago o recibo devuelto:

- Se perderán los descuentos aplicados.
- Se añadirán los gastos derivados de la devolución.
- No se tramitarán nuevos pedidos hasta regularizar la situación.

COLORES:

Los colores del catálogo pueden presentar ligeras variaciones respecto al producto real debido a la impresión.

GARANTÍA:

AVILA DOS garantiza sus productos conforme a lo establecido en la normativa vigente en materia de defensa de los consumidores y usuarios, en particular el Real Decreto Legislativo 1/2007, de 16 de noviembre, modificado por el Real Decreto-ley 7/2021, así como la Directiva (UE) 2019/771.

Quedan excluidos de garantía los daños derivados de:

- Transporte.
- Instalación incorrecta.
- Manipulación o reparaciones inadecuadas.
- Uso indebido o desgaste normal.

En caso de defectos de fabricación, AVILA DOS no asumirá los costes derivados de la reparación o sustitución del producto.

En caso de litigio, ambas partes se someten a los juzgados de Lucena (Córdoba).

DEVOLUCIONES:

- Una vez iniciado el proceso de fabricación, no se admiten cancelaciones ni modificaciones.
- No se aceptan devoluciones de muebles.
- Si excepcionalmente se autoriza una devolución:
 - Será a portes pagados por el cliente.
 - Tendrá una depreciación del 30%.
 - No se abonará mercancía en mal estado.
 - Será el cliente quien gestione el envío del artículo devuelto por sus propios medios.

COSTES DE INSTALACIÓN Y DESINSTALACIÓN:

AVILA DOS no asumirá en ningún caso los costes de instalación ni desinstalación, ni cualquier gasto derivado de incidencias relacionadas con el producto.

IMPORTANTE:

AVILA DOS se reserva el derecho de modificar, anular o sustituir productos sin previo aviso, sin obligación de compensación.

GESTIÓN DE PEDIDOS:

Los pedidos deberán ser gestionados de forma íntegra. No se permite la división ni el envío parcial de los artículos incluidos en un mismo pedido.



SOLO BOOK

«Donde la personalización toma forma, las opciones se multiplican y cada baño puede diseñarse a medida.»

El SOLO BOOK reúne las colecciones Novus y Advance, la gama de Avila Dos pensada para quienes necesitan soluciones configurables y totalmente adaptadas a su espacio. A diferencia del Magazine — que presenta las colecciones Essentials, con propuestas concretas, accesibles y de elección directa— el SOLO BOOK, nuestro catálogo de mobiliario a medida donde encontrarás la personalización absoluta, detalles exclusivos y soluciones adaptadas a cada espacio. Más opciones, más lavabos, más materiales...



Novus Collection

Reinventar con personalidad

- 3 Diseños de frentes. Liso, rayado Luxury, rayado Dual
- Costados y cajones en inglete
- Colores RAL/NCS en laca
- Lavabos exclusivos
- Iluminación LED de serie en todos nuestros cajones



MOBILIARIO A MEDIDA

Cada espacio es único, y nuestro mobiliario también.

Todas las colecciones de este catálogo se adaptan a las necesidades específicas de cada proyecto, permitiendo configuraciones a medida que optimizan el espacio sin renunciar al diseño ni a la funcionalidad.

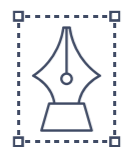

MÚLTIPLES DISEÑOS

La diversidad de estilos es una de nuestras señas de identidad.

Desde líneas limpias y modernas hasta propuestas más decorativas, ofrecemos múltiples diseños de frente para que cada pieza refleje el carácter del baño y la personalidad de quien lo habita.



COLORES INFINITOS

La libertad cromática es parte de nuestro compromiso con la personalización.

Trabajamos con una gama prácticamente ilimitada de colores, a la que se suma una cuidada selección de tonos de tendencia, pensada para responder a las exigencias estéticas actuales sin perder atemporalidad.



COMPLEMENTOS COORDINADOS

Creemos en el diseño global del baño que se ajuste al estilo de cada persona.

Por eso, nuestras colecciones se completan con lavabos y espejos coordinados, pensados para integrarse de forma natural con el mobiliario y aportar equilibrio visual, coherencia y estilo al conjunto.

Advance System

Un sistema a tu medida

- 14 Diseños de uñeros y tiradores
- Laminados y lacas RAL/NCS
- Múltiples configuraciones
- Lavabos exclusivos
- Iluminación LED de serie en todos nuestros cajones





Avila: Dos

GOOD PEOPLE . NICE BATHROOMS
DESDE 1962

Ctra. de Puente Genil s/n
Apdo. Correos, 124
14900 Lucena (CÓRDOBA)

☎ 00 34 957 500 918

✉ info@avilados.com

📷 @avilados_bath

www.avilados.com

ACCESO A DESCARGA
WHAT'S NEW 06



FABRICADO EN
ESPAÑA



CONDICIONES GENERALES

- IVA no incluido.
- Condiciones generales y recargo de portes para pedidos que no superen un importe mínimo, muebles ver en pág. 141.
- Grifería no incluida en los precios.
- Más opciones y medidas en el catálogo SOLO BOOK.
- Este magazine anula el WHAT'S NEW 05.
- Todas las colecciones de este catálogo están debidamente registradas en la Oficina Española de Patentes y Marcas, dependiente del Ministerio de Industria. Bajo depósito notarial número de protocolo 653 del Notario D. Manuel Melero Marin, de fecha 5 de mayo de 2026.

Condiciones Generales completas, página 141

SELLO DISTRIBUIDOR

